



FLUIDTECHNIK

Hydraulik

**RRG**

# Hydraulik-Kupplungen

## Steck- und Schraubkupplungen

03-118A



**Flachdichtende-Schnellverschluß-Steckkupplung Typ 52**

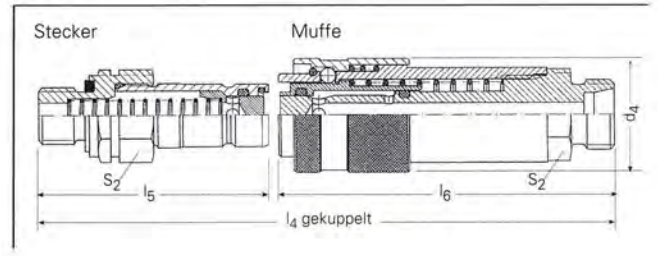

**Technische Daten**

**Werkstoff:**  
Stahl verzinkt, Dichtung aus Perbunan (Standardausführung)

**Verwendbarkeit:**  
je nach Dichtungsqualität (siehe Tabelle Seite 5)

**Temperaturbereich:**  
je nach Dichtungsqualität (siehe Tabelle Seite 5)

| Baugröße | DN | Durchfluß-<br>querschnitt<br>mm <sup>2</sup> | Nenndruck<br>gekuppelt<br>bar | entkuppelt |         | Gewicht<br>kg/Stück |
|----------|----|--|-------------------------------|------------|---------|---------------------|
|          |    |  |                               | Muffe      | Stecker |                     |
| 2        | 8  | 55   | 140                           | 140        | 140     | 0,21                |
| 3        | 10 | 105  | 250                           | 250        | 250     | 0,30                |

**Durchflusswiderstände der flachdichtenden Schnellverschluß-Steckkupplungen mit 2 Stutzen**

Baugröße 2

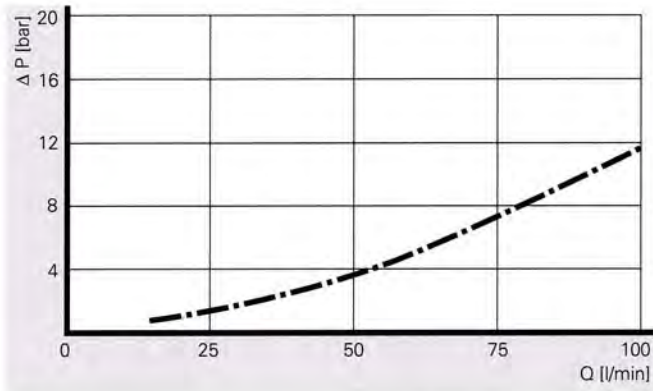

Baugröße 3

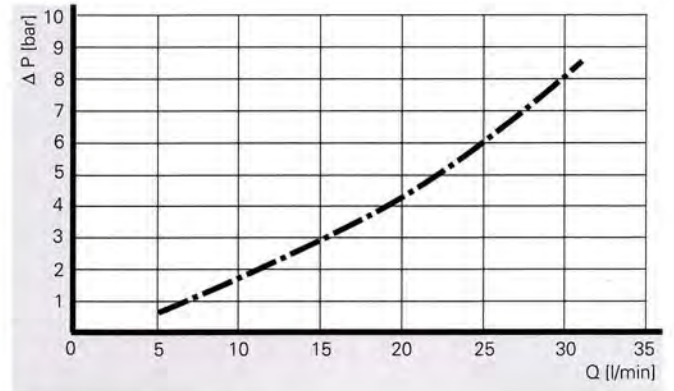

Prüfmedium Hydrauliköl - Viskosität: 49 cSt 6,5°E — · — · —

**Anschlüsse**

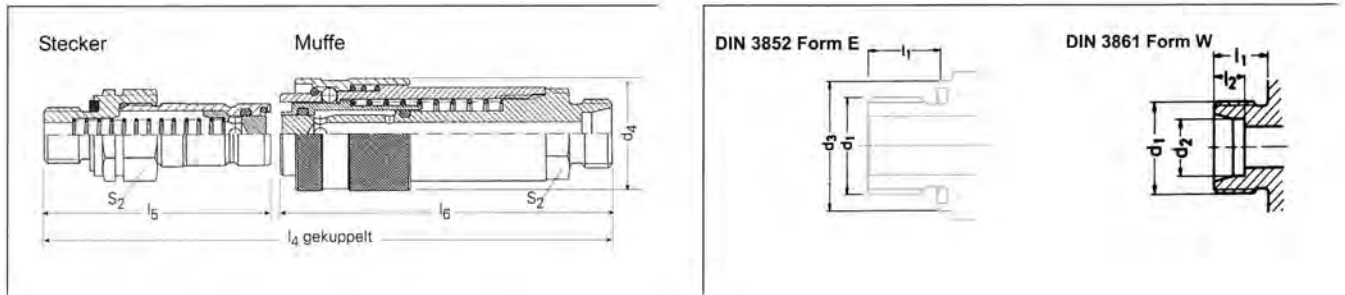

**Anschluss für Außengewinde DIN 3852 Form E**

| Bau-<br>größe | DN | Anschlussmaße  |                |                | Baumaße        |                |                |                |                | Bestell-Nr.<br>Kupplung kpl. | Muffe<br>61 5211 206 030 | Stecker<br>62 5211 206 030 |
|---------------|----|----------------|----------------|----------------|----------------|----------------|----------------|----------------|----------------|------------------------------|--------------------------|----------------------------|
|               |    | d <sub>1</sub> | l <sub>1</sub> | d <sub>3</sub> | d <sub>4</sub> | l <sub>4</sub> | l <sub>5</sub> | l <sub>6</sub> | s <sub>2</sub> |                              |                          |                            |
| 2             | 6  | G 1/4"         | 12             | 18,9           | 26             | 113            | 53,5           | 81             | 22             |                              |                          |                            |

**Anschluss für lötlöse Rohrverschraubung DIN 2353 leichte Baureihe und DKL/DKOL 24° ausgenkt**

| Bau-<br>größe | DN | Anschlussmaße  |                |                |                | Baumaße        |                |                |                | Bestell-Nr.<br>Kupplung kpl. | Muffe<br>61 5211 208 022 |
|---------------|----|----------------|----------------|----------------|----------------|----------------|----------------|----------------|----------------|------------------------------|--------------------------|
|               |    | d <sub>1</sub> | d <sub>2</sub> | l <sub>1</sub> | l <sub>2</sub> | d <sub>4</sub> | l <sub>5</sub> | l <sub>6</sub> | s <sub>2</sub> |                              |                          |
| 2             | 8  | M 16x1,5       | 10             | 11             | 7              | 26             | 53,5           | 77             | 19             |                              |                          |

**Anschluss für lötlöse Rohrverschraubung DIN 2353 schwere Baureihe und DKS/DKOS 24° ausgenkt**

| Bau-<br>größe | DN | Anschlussmaße  |                |                |                | Baumaße        |                |                |                |                | Bestell-Nr.<br>Kupplung kpl. | Muffe<br>61 5211 310 023 | Stecker<br>62 5211 310 023 |
|---------------|----|----------------|----------------|----------------|----------------|----------------|----------------|----------------|----------------|----------------|------------------------------|--------------------------|----------------------------|
|               |    | d <sub>1</sub> | d <sub>2</sub> | l <sub>1</sub> | l <sub>2</sub> | d <sub>4</sub> | l <sub>3</sub> | l <sub>5</sub> | l <sub>6</sub> | s <sub>2</sub> |                              |                          |                            |
| 3             | 10 | M 22x1,5       | 14             | 14             | 8              | 38             | 151            | 79             | 93             | 30             |                              |                          |                            |

**Schnellverschluß-Steckkupplung Typ 63**

**Durchgangs-Steckkupplung Typ 64** – gleiche Ausführung wie Typ 63, jedoch ohne Ventile

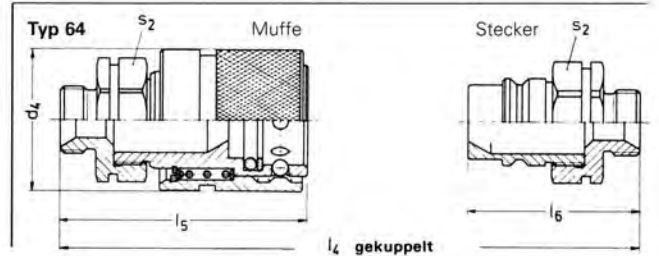
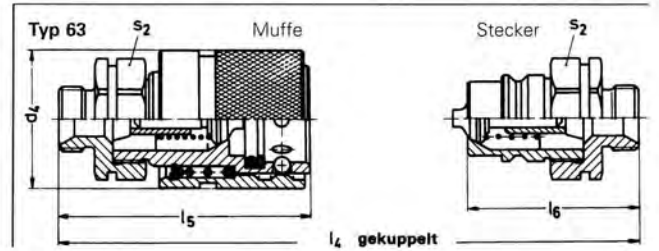

**Technische Daten**

- Werkstoff:**  
Stahl verzinkt, Dichtung aus Perbunan (Standardausführung)
- Verwendbarkeit:**  
je nach Dichtungsqualität (siehe Tabelle Seite 5)
- Temperaturbereich:**  
je nach Dichtungsqualität (siehe Tabelle Seite 5)

| Baugröße | DN | Durchfluß-<br>querschnitt<br>mm <sup>2</sup> | Nenndruck<br>Kupplung gekuppelt<br>bar | Kupplung entkuppelt |                | Gewicht<br>kg/Stück |
|----------|----|--|--|---------------------|----------------|---------------------|
|          |    |  |  | Muffe<br>bar        | Stecker<br>bar |                     |
| 2        | 8  | 50   | 400                                    | 400                 | 400            | 0,25                |
| 3        | 10 | 80   | 250                                    | 400                 | 400            | 0,45                |
| 6        | 20 | 265  | 250                                    | 400                 | 400            | 1,00                |

**Durchflusswiderstände der Schnellverschluß-Steckkupplungen mit 2 Stutzen**

Baugröße 2

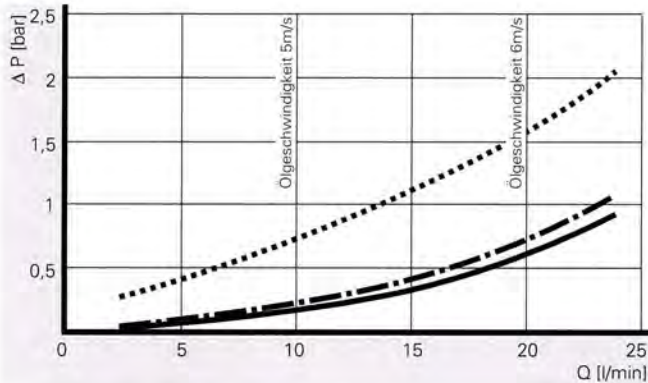

Baugröße 3

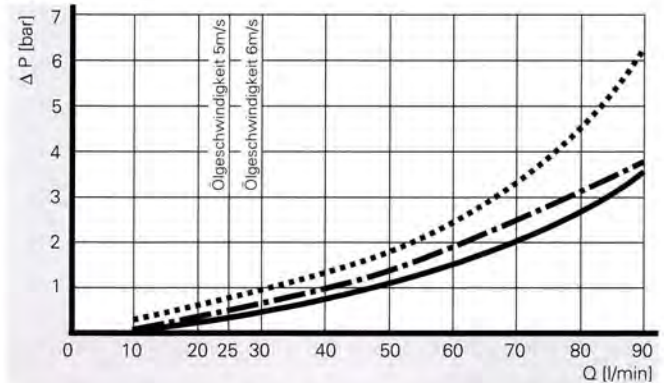

Baugröße 6

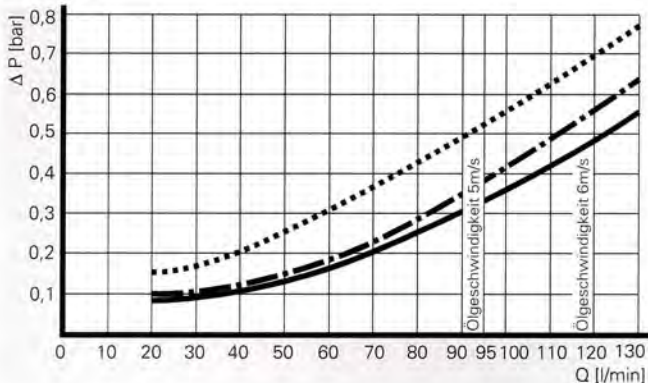

Prüfmedium Hydrauliköl - Viskosität: 22 cSt 3,1°E ———  
 49 cSt 6,5°E - - - - -  
 140 cSt 18,5°E - · - · - ·

Anschlüsse

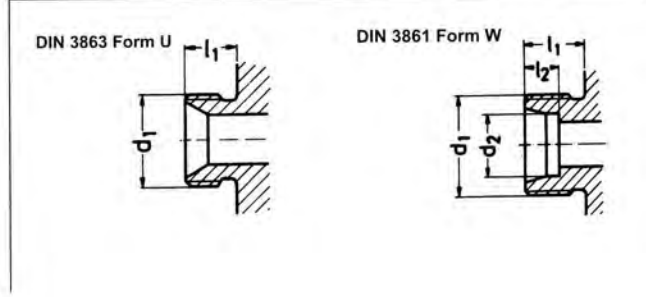
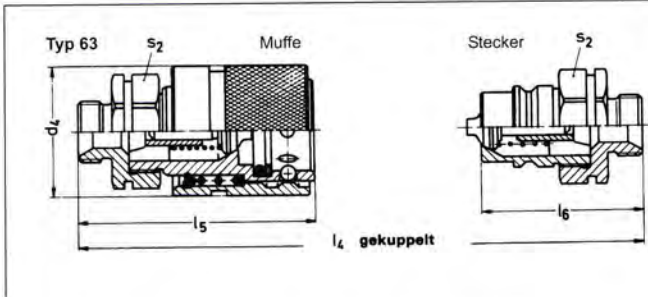

Anschluss für Dichtkopf DIN 3863 (DKLL) 60° ausgesetzt

| Bau-<br>größe | DN | Anschlussmaße  |                | Baumaße        |                |                |                |                |                | S <sub>2</sub>  | Bestell-Nr.     |                 |         |
|---------------|----|----------------|----------------|----------------|----------------|----------------|----------------|----------------|----------------|-----------------|-----------------|-----------------|---------|
|               |    | d <sub>1</sub> | l <sub>1</sub> | d <sub>2</sub> | l <sub>2</sub> | l <sub>3</sub> | l <sub>4</sub> | l <sub>5</sub> | l <sub>6</sub> |                 | Kupplung kpl.   | Muffe           | Stecker |
| 2             | 5  | M 12x1,5       | 10             | 30,5           | 92             | 64             | 46             | 22             |                | 60 6311 205 021 | 61 6311 205 021 | 62 6311 205 021 |         |
| 2             | 6  | M 14x1,5       | 10             | 30,5           | 92             | 64             | 46             | 22             |                | 60 6311 206 021 | 61 6311 206 021 | 62 6311 206 021 |         |
| 2             | 8  | M 16x1,5       | 10             | 30,5           | 92             | 64             | 46             | 22             |                | 60 6311 208 021 | 61 6311 208 021 | 62 6311 208 021 |         |
| 3             | 8  | M 16x1,5       | 10             | 38,5           | 94             | 69             | 47             | 30             |                | 60 6311 308 021 | 61 6311 308 021 | 62 6311 308 021 |         |
| 3             | 10 | M 18x1,5       | 10             | 38,5           | 94             | 69             | 47             | 30             |                | 60 6311 310 021 | 61 6311 310 021 | 62 6311 310 021 |         |
| 3             | 12 | M 22x1,5       | 12             | 38,5           | 98             | 71             | 49             | 30             |                | 60 6311 313 021 | 61 6311 313 021 | 62 6311 313 021 |         |
| 3             | 16 | M 26x1,5       | 12             | 38,5           | 98             | 71             | 49             | 30             |                | 60 6311 316 021 | 61 6311 316 021 | 62 6311 316 021 |         |
| 6             | 16 | M 26x1,5       | 12             | 54             | 131            | 99             | 65             | 41             |                | 60 6311 616 021 | 61 6311 616 021 | 62 6311 616 021 |         |
| 6             | 20 | M 30x1,5       | 12             | 54             | 131            | 99             | 65             | 41             |                | 60 6311 620 021 | 61 6311 620 021 | 62 6311 620 021 |         |
| 6             | 25 | M 38x1,5       | 14             | 54             | 135            | 101            | 67             | 41             |                | 60 6311 625 021 | 61 6311 625 021 | 62 6311 625 021 |         |

Anschluss für lötlöse Rohrverschraubung DIN 2353 leichte Baureihe und DKL/DKOL 24° ausgesetzt

| Bau-<br>größe | DN | Anschlussmaße  |                | Baumaße        |                |                |                |                |                |                | S <sub>2</sub> | Bestell-Nr.     |                 |                 |
|---------------|----|----------------|----------------|----------------|----------------|----------------|----------------|----------------|----------------|----------------|----------------|-----------------|-----------------|-----------------|
|               |    | d <sub>1</sub> | d <sub>2</sub> | l <sub>1</sub> | l <sub>2</sub> | d <sub>3</sub> | l <sub>3</sub> | l <sub>4</sub> | l <sub>5</sub> | l <sub>6</sub> |                | Kupplung kpl.   | Muffe           | Stecker         |
| 2             | 5  | M 12x1,5       | 6              | 10             | 7              | 30,5           | 92             | 64             | 46             | 22             |                | 60 6311 205 022 | 61 6311 205 022 | 62 6311 205 022 |
| 2             | 6  | M 14x1,5       | 8              | 10             | 7              | 30,5           | 92             | 64             | 46             | 22             |                | 60 6311 206 022 | 61 6311 206 022 | 62 6311 206 022 |
| 2             | 8  | M 16x1,5       | 10             | 11             | 7              | 30,5           | 94             | 65             | 47             | 22             |                | 60 6311 208 022 | 61 6311 208 022 | 62 6311 208 022 |
| 3             | 8  | M 16x1,5       | 10             | 11             | 7              | 38,5           | 96             | 70             | 48             | 30             |                | 60 6311 308 022 | 61 6311 308 022 | 62 6311 308 022 |
| 3             | 10 | M 18x1,5       | 12             | 11             | 7              | 38,5           | 96             | 70             | 48             | 30             |                | 60 6311 310 022 | 61 6311 310 022 | 62 6311 310 022 |
| 3             | 12 | M 22x1,5       | 15             | 12             | 7              | 38,5           | 98             | 71             | 49             | 30             |                | 60 6311 313 022 | 61 6311 313 022 | 62 6311 313 022 |
| 3             | 16 | M 26x1,5       | 18             | 12             | 7,5            | 38,5           | 98             | 71             | 49             | 30             |                | 60 6311 316 022 | 61 6311 316 022 | 62 6311 316 022 |
| 6             | 16 | M 26x1,5       | 18             | 12             | 7,5            | 54             | 131            | 99             | 65             | 41             |                | 60 6311 616 022 | 61 6311 616 022 | 62 6311 616 022 |
| 6             | 20 | M 30x2         | 22             | 14             | 7,5            | 54             | 135            | 101            | 67             | 41             |                | 60 6311 620 022 | 61 6311 620 022 | 62 6311 620 022 |
| 6             | 25 | M 36x2         | 28             | 14             | 7,5            | 54             | 135            | 101            | 67             | 41             |                | 60 6311 625 022 | 61 6311 625 022 | 62 6311 625 022 |

Anschluss für lötlöse Rohrverschraubung DIN 2353 schwere Baureihe und DKS/DKOS 24° ausgesetzt

| Bau-<br>größe | DN | Anschlussmaße  |                | Baumaße        |                |                |                |                |                |                | S <sub>2</sub> | Bestell-Nr.     |                 |                 |
|---------------|----|----------------|----------------|----------------|----------------|----------------|----------------|----------------|----------------|----------------|----------------|-----------------|-----------------|-----------------|
|               |    | d <sub>1</sub> | d <sub>2</sub> | l <sub>1</sub> | l <sub>2</sub> | d <sub>3</sub> | l <sub>3</sub> | l <sub>4</sub> | l <sub>5</sub> | l <sub>6</sub> |                | Kupplung kpl.   | Muffe           | Stecker         |
| 2             | 5  | M 16x1,5       | 8              | 12             | 7              | 30,5           | 96             | 66             | 48             | 22             |                | 60 6311 205 023 | 61 6311 205 023 | 62 6311 205 023 |
| 2             | 6  | M 18x1,5       | 10             | 12             | 7,5            | 30,5           | 96             | 66             | 48             | 22             |                | 60 6311 206 023 | 61 6311 206 023 | 62 6311 206 023 |
| 2             | 8  | M 20x1,5       | 12             | 12             | 7,5            | 30,5           | 96             | 66             | 48             | 22             |                | 60 6311 208 023 | 61 6311 208 023 | 62 6311 208 023 |
| 3             | 8  | M 20x1,5       | 12             | 12             | 7,5            | 38,5           | 98             | 71             | 49             | 30             |                | 60 6311 308 023 | 61 6311 308 023 | 62 6311 308 023 |
| 3             | 10 | M 22x1,5       | 14             | 14             | 8              | 38,5           | 102            | 73             | 51             | 30             |                | 60 6311 310 023 | 61 6311 310 023 | 62 6311 310 023 |
| 3             | 12 | M 24x1,5       | 16             | 14             | 8,5            | 38,5           | 102            | 73             | 51             | 30             |                | 60 6311 313 023 | 61 6311 313 023 | 62 6311 313 023 |
| 3             | 16 | M 30x2         | 20             | 16             | 10,5           | 38,5           | 106            | 75             | 53             | 30             |                | 60 6311 316 023 | 61 6311 316 023 | 62 6311 316 023 |
| 6             | 16 | M 30x2         | 20             | 16             | 10,5           | 54             | 139            | 103            | 69             | 41             |                | 60 6311 616 023 | 61 6311 616 023 | 62 6311 616 023 |
| 6             | 20 | M 36x2         | 25             | 18             | 12             | 54             | 143            | 105            | 71             | 41             |                | 60 6311 620 023 | 61 6311 620 023 | 62 6311 620 023 |
| 6             | 25 | M 42x2         | 30             | 20             | 13,5           | 54             | 147            | 107            | 73             | 46             |                | 60 6311 625 023 | 61 6311 625 023 | 62 6311 625 023 |

Bestellbeispiel für Durchgangs-Steckkupplung Typ 64: in der 3. und 4. Stelle ändert sich 63 in 64 (statt 60 6311 ... jetzt 60 6411 ...)

Anschlüsse an Schottwand

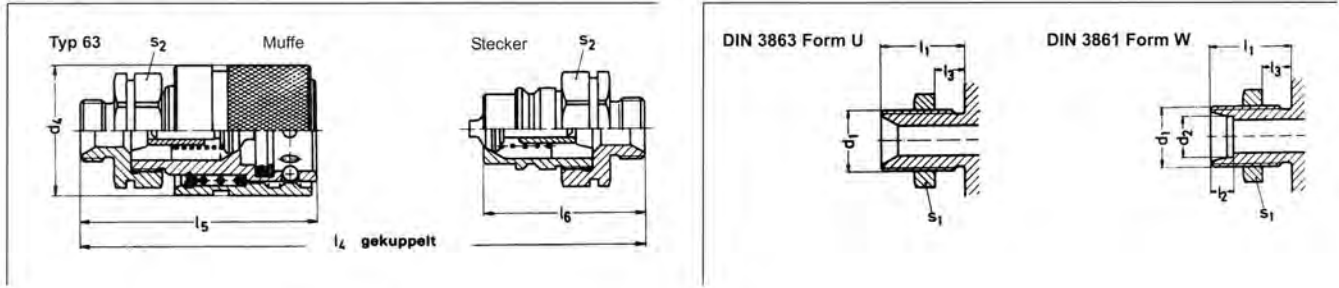

Anschluss für Dichtkopf DIN 3863 (DKLL) 60° ausgenenkt

| Bau-<br>größe | DN | Anschlussmaße  |                |                |                | Baumaße        |                |                |                | Bestell-Nr.     | Muffe           | Stecker |
|---------------|----|----------------|----------------|----------------|----------------|----------------|----------------|----------------|----------------|-----------------|-----------------|---------|
|               |    | d <sub>1</sub> | l <sub>1</sub> | l <sub>3</sub> | s <sub>1</sub> | d <sub>4</sub> | l <sub>5</sub> | l <sub>6</sub> | s <sub>2</sub> |                 |                 |         |
| 2             | 5  | M 12x1,5       | 25             | 9              | 17             | 30,5           | 79             | 61             | 22             | 61 6311 205 051 | 62 6311 205 051 |         |
| 2             | 6  | M 14x1,5       | 25             | 9              | 19             | 30,5           | 79             | 61             | 22             | 61 6311 206 051 | 62 6311 206 051 |         |
| 2             | 8  | M 16x1,5       | 25             | 9              | 22             | 30,5           | 79             | 61             | 22             | 61 6311 208 051 | 62 6311 208 051 |         |
| 3             | 8  | M 16x1,5       | 25             | 9              | 22             | 38,5           | 84             | 62             | 30             | 61 6311 308 051 | 62 6311 308 051 |         |
| 3             | 10 | M 18x1,5       | 25             | 9              | 24             | 38,5           | 84             | 62             | 30             | 61 6311 310 051 | 62 6311 310 051 |         |
| 3             | 12 | M 22x1,5       | 27             | 9              | 30             | 38,5           | 86             | 64             | 30             | 61 6311 313 051 | 62 6311 313 051 |         |
| 3             | 16 | M 26x1,5       | 27             | 9              | 36             | 38,5           | 86             | 64             | 30             | 61 6311 316 051 | 62 6311 316 051 |         |
| 6             | 16 | M 26x1,5       | 32             | 12             | 36             | 54             | 119            | 85             | 41             | 61 6311 616 051 | 62 6311 616 051 |         |
| 6             | 20 | M 30x1,5       | 32             | 12             | 41             | 54             | 119            | 85             | 41             | 61 6311 620 051 | 62 6311 620 051 |         |
| 6             | 25 | M 38x1,5       | 34             | 14             | 46             | 54             | 121            | 87             | 41             | 61 6311 625 051 | 62 6311 625 051 |         |

Anschluss für lötlöse Rohrverschraubung DIN 2353 leichte Baureihe und DKL/DKOL 24° ausgenenkt

| Bau-<br>größe | DN | Anschlussmaße  |                |                |                |                | Baumaße        |                |                |                |                | Bestell-Nr.     | Muffe           | Stecker |
|---------------|----|----------------|----------------|----------------|----------------|----------------|----------------|----------------|----------------|----------------|----------------|-----------------|-----------------|---------|
|               |    | d <sub>1</sub> | d <sub>2</sub> | l <sub>1</sub> | l <sub>2</sub> | l <sub>3</sub> | s <sub>1</sub> | d <sub>4</sub> | l <sub>5</sub> | l <sub>6</sub> | s <sub>2</sub> |                 |                 |         |
| 2             | 5  | M 12x1,5       | 6              | 25             | 7              | 9              | 17             | 30,5           | 79             | 61             | 22             | 61 6311 205 052 | 62 6311 205 052 |         |
| 2             | 6  | M 14x1,5       | 8              | 25             | 7              | 9              | 19             | 30,5           | 79             | 61             | 22             | 61 6311 206 052 | 62 6311 206 052 |         |
| 2             | 8  | M 16x1,5       | 10             | 26             | 7              | 9              | 22             | 30,5           | 80             | 62             | 22             | 61 6311 208 052 | 62 6311 208 052 |         |
| 3             | 8  | M 16x1,5       | 10             | 26             | 7              | 9              | 22             | 38,5           | 85             | 63             | 30             | 61 6311 308 052 | 62 6311 308 052 |         |
| 3             | 10 | M 18x1,5       | 12             | 26             | 7              | 9              | 24             | 38,5           | 85             | 63             | 30             | 61 6311 310 052 | 62 6311 310 052 |         |
| 3             | 12 | M 22x1,5       | 15             | 27             | 7              | 9              | 30             | 38,5           | 86             | 64             | 30             | 61 6311 313 052 | 62 6311 313 052 |         |
| 3             | 16 | M 26x1,5       | 18             | 27             | 7,5            | 9              | 36             | 38,5           | 86             | 64             | 30             | 61 6311 316 052 | 62 6311 316 052 |         |
| 6             | 16 | M 26x1,5       | 18             | 32             | 7,5            | 12             | 36             | 54             | 119            | 85             | 41             | 61 6311 616 052 | 62 6311 616 052 |         |
| 6             | 20 | M 30x2         | 22             | 34             | 7,5            | 12             | 41             | 54             | 121            | 87             | 41             | 61 6311 620 052 | 62 6311 620 052 |         |
| 6             | 25 | M 36x2         | 28             | 34             | 7,5            | 12             | 46             | 54             | 121            | 87             | 41             | 61 6311 625 052 | 62 6311 625 052 |         |

Anschluss für lötlöse Rohrverschraubung DIN 2353 schwere Baureihe und DKS/DKOS 24° ausgenenkt

| Bau-<br>größe | DN | Anschlussmaße  |                |                |                |                | Baumaße        |                |                |                |                | Bestell-Nr.     | Muffe           | Stecker |
|---------------|----|----------------|----------------|----------------|----------------|----------------|----------------|----------------|----------------|----------------|----------------|-----------------|-----------------|---------|
|               |    | d <sub>1</sub> | d <sub>2</sub> | l <sub>1</sub> | l <sub>2</sub> | l <sub>3</sub> | s <sub>1</sub> | d <sub>4</sub> | l <sub>5</sub> | l <sub>6</sub> | s <sub>2</sub> |                 |                 |         |
| 2             | 5  | M 16x1,5       | 8              | 27             | 7              | 9              | 22             | 30,5           | 81             | 63             | 22             | 61 6311 205 053 | 62 6311 205 053 |         |
| 2             | 6  | M 18x1,5       | 10             | 27             | 7,5            | 9              | 24             | 30,5           | 81             | 63             | 22             | 61 6311 206 053 | 62 6311 206 053 |         |
| 2             | 8  | M 20x1,5       | 12             | 27             | 7,5            | 9              | 27             | 30,5           | 81             | 63             | 22             | 61 6311 208 053 | 62 6311 208 053 |         |
| 3             | 8  | M 20x1,5       | 12             | 27             | 7,5            | 9              | 27             | 38,5           | 86             | 64             | 30             | 61 6311 308 053 | 62 6311 308 053 |         |
| 3             | 10 | M 22x1,5       | 14             | 29             | 8              | 9              | 30             | 38,5           | 88             | 66             | 30             | 61 6311 310 053 | 62 6311 310 053 |         |
| 3             | 12 | M 24x1,5       | 16             | 29             | 8,5            | 9              | 32             | 38,5           | 88             | 66             | 30             | 61 6311 313 053 | 62 6311 313 053 |         |
| 3             | 16 | M 30x2         | 20             | 31             | 10,5           | 9              | 41             | 38,5           | 90             | 68             | 36             | 61 6311 316 053 | 62 6311 316 053 |         |
| 6             | 16 | M 30x2         | 20             | 38             | 10,5           | 12             | 41             | 54             | 125            | 91             | 41             | 61 6311 616 053 | 62 6311 616 053 |         |
| 6             | 20 | M 36x2         | 25             | 38             | 12             | 12             | 46             | 54             | 125            | 91             | 41             | 61 6311 620 053 | 62 6311 620 053 |         |
| 6             | 25 | M 42x2         | 30             | 40             | 13,5           | 12             | 50             | 54             | 127            | 93             | 46             | 61 6311 625 053 | 62 6311 625 053 |         |

Bestellbeispiel für Durchgangs-Steckkupplung Typ 64: in der 3. und 4. Stelle ändert sich 63 in 64 (statt 60 6311 . . . , jetzt 60 6411 . . .)

Anschlüsse

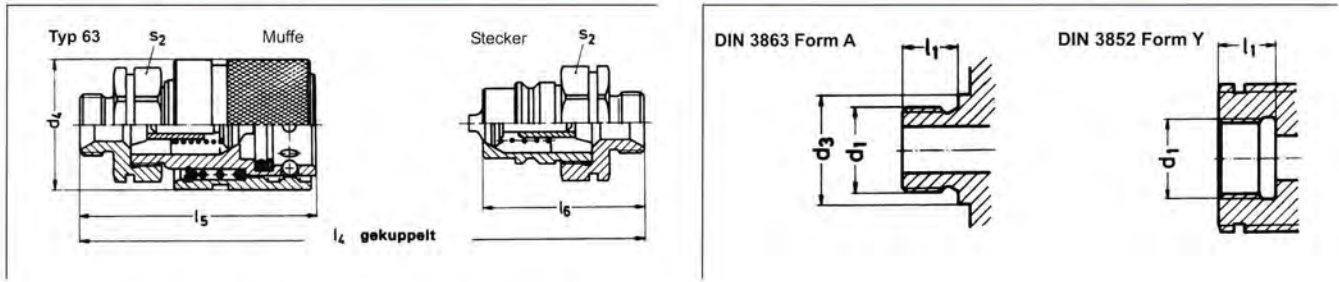

Anschluss mit Außengewinde DIN 3852 Form A

| Baugröße | DN | Anschlussmaße  |                |                | Baumaße        |                |                |                |                | Bestell-Nr.     |                 |                 |
|----------|----|----------------|----------------|----------------|----------------|----------------|----------------|----------------|----------------|-----------------|-----------------|-----------------|
|          |    | d <sub>1</sub> | d <sub>3</sub> | l <sub>1</sub> | d <sub>4</sub> | l <sub>4</sub> | l <sub>5</sub> | l <sub>6</sub> | S <sub>2</sub> | Kupplung kpl.   | Muffe           | Stecker         |
| 2        | 6  | M 14x1,5       | 19             | 12             | 30,5           | 100            | 68             | 50             | 22             | 60 6311 206 026 | 61 6311 206 026 | 62 6311 206 026 |
| 2        | 8  | M 16x1,5       | 21             | 12             | 30,5           | 100            | 68             | 50             | 22             | 60 6311 208 026 | 61 6311 208 026 | 62 6311 208 026 |
| 3        | 12 | M 22x1,5       | 27             | 14             | 38,5           | 108            | 76             | 54             | 30             | 60 6311 313 026 | 61 6311 313 026 | 62 6311 313 026 |
| 6        | 20 | M 30x1,5       | 36             | 16             | 54             | 145            | 106            | 72             | 41             | 60 6311 620 026 | 61 6311 620 026 | 62 6311 620 026 |

Anschluss mit Innengewinde DIN 3852 Form Y

| Baugröße | DN | Anschlussmaße  |                |                | Baumaße        |                |                |                |                 | Bestell-Nr.     |                 |  |
|----------|----|----------------|----------------|----------------|----------------|----------------|----------------|----------------|-----------------|-----------------|-----------------|--|
|          |    | d <sub>1</sub> | l <sub>1</sub> | d <sub>4</sub> | l <sub>4</sub> | l <sub>5</sub> | l <sub>6</sub> | S <sub>2</sub> | Kupplung kpl.   | Muffe           | Stecker         |  |
| 2        | 6  | M 14x1,5       | 13             | 30,5           | 98             | 67             | 49             | 22             | 60 6311 206 027 | 61 6311 206 027 | 62 6311 206 027 |  |
| 2        | 8  | M 16x1,5       | 13             | 30,5           | 98             | 66             | 48             | 22             | 60 6311 208 027 | 61 6311 208 027 | 62 6311 208 027 |  |
| 3        | 12 | M 22x1,5       | 15             | 38,5           | 100            | 72             | 50             | 30             | 60 6311 313 027 | 61 6311 313 027 | 62 6311 313 027 |  |
| 6        | 20 | M 30x1,5       | 17             | 54             | 137            | 102            | 68             | 41             | 60 6311 620 027 | 61 6311 620 027 | 62 6311 620 027 |  |

Anschluss mit Außengewinde DIN 3852 Form A

| Baugröße | DN | Anschlussmaße  |                |                | Baumaße        |                |                |                |                | Bestell-Nr.     |                 |                 |
|----------|----|----------------|----------------|----------------|----------------|----------------|----------------|----------------|----------------|-----------------|-----------------|-----------------|
|          |    | d <sub>1</sub> | d <sub>3</sub> | l <sub>1</sub> | d <sub>4</sub> | l <sub>4</sub> | l <sub>5</sub> | l <sub>6</sub> | S <sub>2</sub> | Kupplung kpl.   | Muffe           | Stecker         |
| 2        | 6  | G 1/4"         | 18             | 12             | 30,5           | 100            | 68             | 50             | 22             | 60 6311 206 062 | 61 6311 206 062 | 62 6311 206 062 |
| 2        | 10 | G 3/8"         | 22             | 12             | 30,5           | 100            | 68             | 50             | 22             | 60 6311 210 062 | 61 6311 210 062 | 62 6311 210 062 |
| 3        | 12 | G 1/2"         | 26             | 14             | 38,5           | 108            | 76             | 54             | 30             | 60 6311 313 062 | 61 6311 313 062 | 62 6311 313 062 |
| 6        | 25 | G 1"           | 39             | 16             | 54             | 145            | 106            | 72             | 41             | 60 6311 625 062 | 61 6311 625 062 | 62 6311 625 062 |

Anschluss mit Innengewinde DIN 3852 Form Y

| Baugröße | DN | Anschlussmaße  |                |                | Baumaße        |                |                |                |                 | Bestell-Nr.     |                 |  |
|----------|----|----------------|----------------|----------------|----------------|----------------|----------------|----------------|-----------------|-----------------|-----------------|--|
|          |    | d <sub>1</sub> | l <sub>1</sub> | d <sub>4</sub> | l <sub>4</sub> | l <sub>5</sub> | l <sub>6</sub> | S <sub>2</sub> | Kupplung kpl.   | Muffe           | Stecker         |  |
| 2        | 6  | G 1/4"         | 13             | 30,5           | 98             | 67             | 49             | 22             | 60 6311 206 063 | 61 6311 206 063 | 62 6311 206 063 |  |
| 2        | 10 | G 3/8"         | 13             | 30,5           | 98             | 66             | 48             | 22             | 60 6311 210 063 | 61 6311 210 063 | 62 6311 210 063 |  |
| 3        | 12 | G 1/2"         | 15             | 38,5           | 100            | 72             | 50             | 30             | 60 6311 313 063 | 61 6311 313 063 | 62 6311 313 063 |  |
| 6        | 25 | G 1"           | 18             | 54             | 137            | 102            | 68             | 41             | 60 6311 625 063 | 61 6311 625 063 | 62 6311 625 063 |  |

Bestellbeispiel für Durchgangs-Steckkupplung Typ 64: in der 3. und 4. Stelle ändert sich 63 in 64 (statt 60 6311 ... jetzt 60 6411 ...)

**Zubehör**

für die Kupplungsmuffe:  
Abreissgehäuse mit Staubschutz,  
Blindstutzen mit Staubschutz  
Staubstecker

für den Kupplungsstecker:  
Blindmuffe mit Staubschutz,  
Staubmuffe

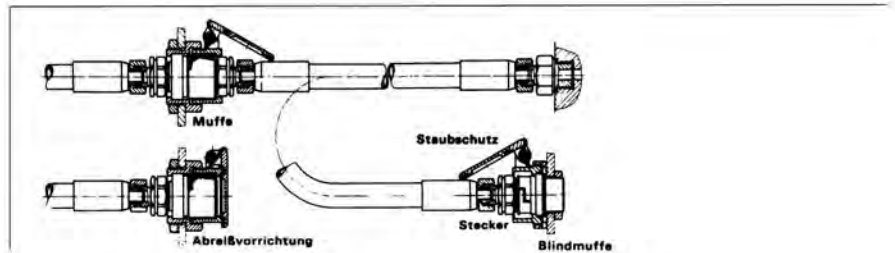

**Abreissgehäuse**

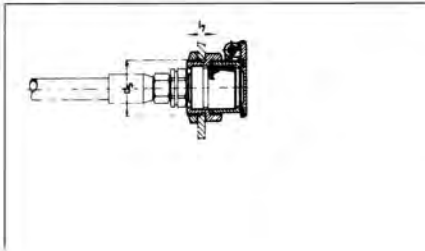

| Baugröße | Maße           |                | Bestell-Nr.                    |  |  |
|----------|----------------|----------------|--------------------------------|--|--|
|          | d <sub>5</sub> | l <sub>7</sub> | Abreissgehäuse mit Staubschutz |  |  |
| 3        | 49             | 9              | <b>63 6301 310 051</b>         |  |  |
| 6        | 66             | 12             | <b>63 6341 620 051</b>         |  |  |

**Blindstecker**

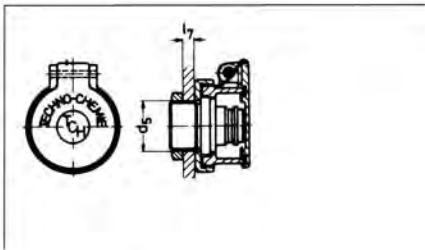

| Baugröße | Maße           |                | Bestell-Nr.                  |                        |                        |
|----------|----------------|----------------|------------------------------|------------------------|------------------------|
|          | d <sub>5</sub> | l <sub>7</sub> | Blindstecker mit Staubschutz | Blindstecker           | Staubschutz            |
| 3        | 31             | 9              | <b>63 6300 310 056</b>       | <b>63 6310 310 057</b> | <b>63 6090 208 051</b> |

**Blindmuffe**

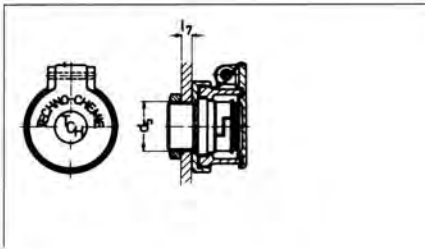

| Baugröße | Maße           |                | Bestell-Nr.                |                        |                        |
|----------|----------------|----------------|----------------------------|------------------------|------------------------|
|          | d <sub>5</sub> | l <sub>7</sub> | Blindmuffe mit Staubschutz | Blindmuffe             | Staubschutz            |
| 3        | 31             | 9              | <b>63 6300 310 061</b>     | <b>63 6310 310 062</b> | <b>63 6090 208 051</b> |

**Staubstecker/Staubmuffe**

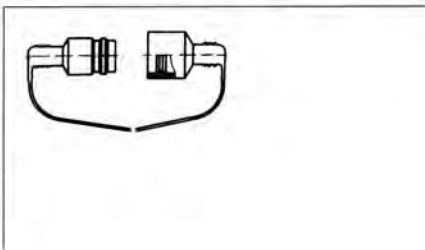

| Baugröße | DN    | Bestell-Nr.            |                        |
|----------|-------|------------------------|------------------------|
|          |       | Staubstecker           | Staubmuffe             |
| 2        | 8     | <b>64 6390 208 066</b> | <b>64 6390 208 067</b> |
| 3        | 10    | <b>64 6390 310 066</b> | <b>64 6390 310 067</b> |
| 6        | 16+20 | <b>64 6390 620 066</b> | <b>64 6390 620 067</b> |
| 6        | 25    | <b>64 6390 625 066</b> | <b>64 6390 625 067</b> |

Rohrleitungs-Schraubkupplung Typ 60/61

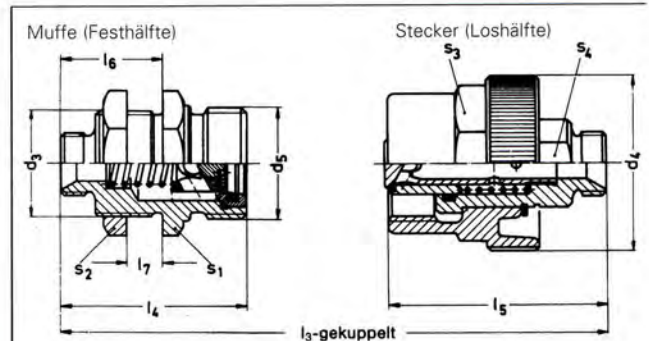

Technische Daten

- Werkstoff:** Stahl verzinkt, Dichtung aus Perbunan (Standardausführung)
- Verwendbarkeit:** je nach Dichtungsqualität (siehe Tabelle Seite 5)
- Temperaturbereich:** je nach Dichtungsqualität (siehe Tabelle Seite 5)

| Baugröße | DN | Durchflußquerschnitt<br>mm <sup>2</sup> | Nenndruck Kupplung gekuppelt<br>bar | Kupplung entkuppelt Muffe<br>bar | Stecker<br>bar | Kuppeln unter Druck          |                       |                                 |                       | Gewicht<br>kg/Stück |
|----------|----|---|-------------------------------------|----------------------------------|----------------|------------------------------|-----------------------|---------------------------------|-----------------------|---------------------|
|          |    |   |                                     |                                  |                | Kuppeln mit Schlüssel<br>bar | ohne Schlüssel<br>bar | Entkuppeln mit Schlüssel<br>bar | ohne Schlüssel<br>bar |                     |
| 2        | 8  | 55                                      | 400                                 | 400                              | 200            | 300                          | 50                    | 300                             | 100                   | 0,60                |
| 3        | 10 | 105                                     | 300                                 | 300                              | 160            | 300                          | 50                    | 300                             | 50                    | 0,80                |
| 6        | 20 | 285                                     | 300                                 | 300                              | 200            | 50                           | -                     | 100                             | -                     | 1,75                |
| 8        | 32 | 620                                     | 420                                 | 420                              | 420            | 30                           | -                     | 30                              | -                     | 5,80                |

Durchflusswiderstände der Rohrleitungs-Schraubkupplung

Baugröße 2

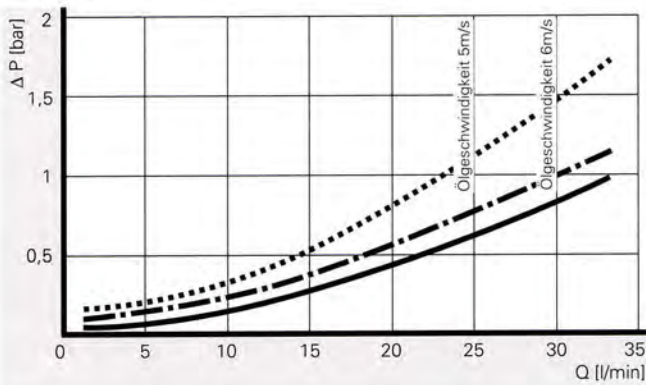

Baugröße 3

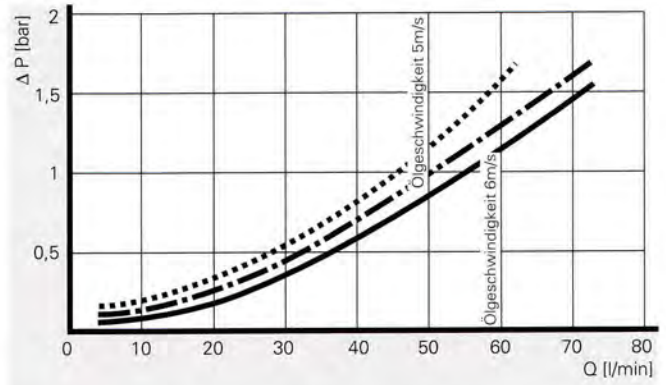

Baugröße 6

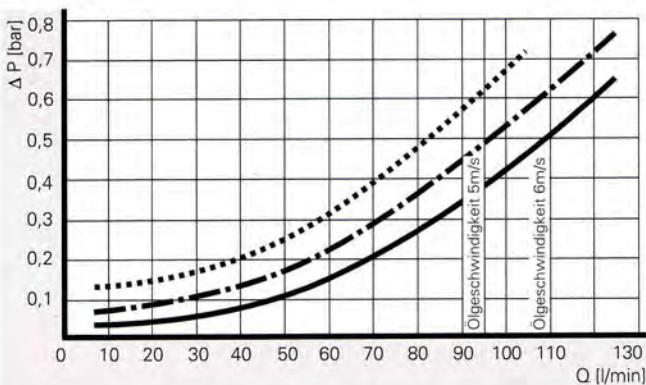

Baugröße 8

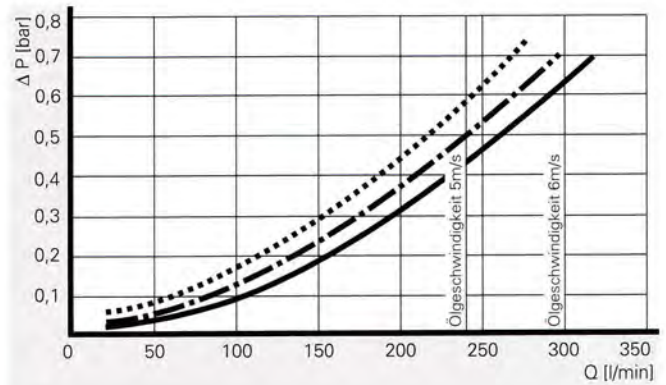

Prüfmedium Hydrauliköl - Viskosität: 22 cSt 3,1°E ———  
 49 cSt 6,5°E - - - - -  
 140 cSt 18,5°E - · - · -

Anschlüsse

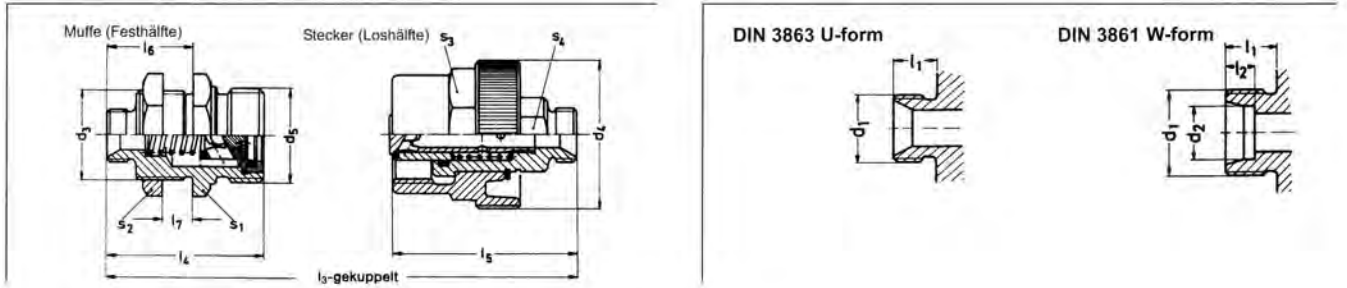

Anschluss für Dichtkopf DIN 3863 (DKLL) 60° ausgeneskt

| Bau-<br>größe | DN | Anschlussmaße  |                |                | Baumaße        |                |                |                |                |                |                |                |                |                | Bestell-Nr.    |                        |                        |                        |
|---------------|----|----------------|----------------|----------------|----------------|----------------|----------------|----------------|----------------|----------------|----------------|----------------|----------------|----------------|----------------|------------------------|------------------------|------------------------|
|               |    | d <sub>1</sub> | l <sub>1</sub> | d <sub>3</sub> | d <sub>4</sub> | d <sub>5</sub> | l <sub>3</sub> | l <sub>4</sub> | l <sub>5</sub> | l <sub>6</sub> | l <sub>7</sub> | s <sub>1</sub> | s <sub>2</sub> | s <sub>3</sub> | s <sub>4</sub> | Kupplung kpl.          | Muffe                  | Stecker                |
| 2             | 6  | M 14x1,5       | 10             | M 30x1         | 50             | Rd 32x3        | 102            | 54             | 62             | 30             | 13             | 36             | 36             | 41             | 22             | <b>60 6011 206 021</b> | <b>61 6011 206 021</b> | <b>62 6011 206 021</b> |
| 2             | 8  | M 16x1,5       | 10             | M 30x1         | 50             | Rd 32x3        | 101            | 53             | 62             | 29             | 12             | 36             | 36             | 41             | 22             | <b>60 6011 208 021</b> | <b>61 6011 208 021</b> | <b>62 6011 208 021</b> |
| 2             | 10 | M 18x1,5       | 10             | M 30x1         | 50             | Rd 32x3        | 101            | 53             | 62             | 29             | 12             | 36             | 36             | 41             | 22             | <b>60 6011 210 021</b> | <b>61 6011 210 021</b> | <b>62 6011 210 021</b> |
| 3             | 12 | M 22x1,5       | 12             | M 36x1         | 55             | Rd 36x3        | 115            | 61             | 71,5           | 35             | 16             | 41             | 41             | 46             | 24             | <b>60 6011 313 021</b> | <b>61 6011 313 021</b> | <b>62 6011 313 021</b> |
| 6             | 16 | M 26x1,5       | 12             | M 54x1,5       | 64             | Rd 54x4        | 164            | 90             | 103            | 48             | 14             | 55             | 60             | 55             | 50             | <b>60 6111 616 321</b> | <b>61 6111 616 321</b> | <b>62 6111 616 021</b> |
| 6             | 20 | M 30x1,5       | 12             | M 54x1,5       | 64             | Rd 54x4        | 164            | 90             | 103            | 48             | 14             | 55             | 60             | 55             | 50             | <b>60 6111 620 321</b> | <b>61 6111 620 321</b> | <b>62 6111 620 021</b> |
| 6             | 25 | M 38x1,5       | 14             | M 54x1,5       | 64             | Rd 54x4        | 168            | 92             | 105            | 50             | 14             | 55             | 60             | 55             | 50             | <b>60 6111 625 321</b> | <b>61 6111 625 321</b> | <b>62 6111 625 021</b> |
| 8             | 32 | M 45x1,5       | 14             | M 80x2         | 90             | Rd 79x4        | 210            | 114            | 132,5          | 59             | 19             | 85             | *              | 75             | 55             | <b>60 6011 H32 021</b> | <b>61 6011 H32 021</b> | <b>62 6011 H32 021</b> |

Anschluss für lötlöse Rohrverschraubung DIN 2353 leichte Baureihe und DKL/DKOL 24° ausgeneskt

| Bau-<br>größe | DN | Anschlussmaße  |                |                |                | Baumaße        |                |                |                |                |                |                |                |                |                | Bestell-Nr.    |                |                        |                        |                        |
|---------------|----|----------------|----------------|----------------|----------------|----------------|----------------|----------------|----------------|----------------|----------------|----------------|----------------|----------------|----------------|----------------|----------------|------------------------|------------------------|------------------------|
|               |    | d <sub>1</sub> | d <sub>2</sub> | l <sub>1</sub> | l <sub>2</sub> | d <sub>3</sub> | d <sub>4</sub> | d <sub>5</sub> | l <sub>3</sub> | l <sub>4</sub> | l <sub>5</sub> | l <sub>6</sub> | l <sub>7</sub> | s <sub>1</sub> | s <sub>2</sub> | s <sub>3</sub> | s <sub>4</sub> | Kupplung kpl.          | Muffe                  | Stecker                |
| 2             | 6  | M 14x1,5       | 8              | 10             | 7              | M 30x1         | 50             | Rd 32x3        | 102            | 54             | 62             | 30             | 13             | 36             | 36             | 41             | 22             | <b>60 6011 206 022</b> | <b>61 6011 206 022</b> | <b>62 6011 206 022</b> |
| 2             | 8  | M 16x1,5       | 10             | 11             | 7              | M 30x1         | 50             | Rd 32x3        | 103            | 54             | 63             | 30             | 12             | 36             | 36             | 41             | 22             | <b>60 6011 208 022</b> | <b>61 6011 208 022</b> | <b>62 6011 208 022</b> |
| 2             | 10 | M 18x1,5       | 12             | 11             | 7              | M 30x1         | 50             | Rd 32x3        | 103            | 54             | 63             | 30             | 12             | 36             | 36             | 41             | 22             | <b>60 6011 210 022</b> | <b>61 6011 210 022</b> | <b>62 6011 210 022</b> |
| 3             | 12 | M 22x1,5       | 15             | 12             | 7              | M 36x1         | 55             | Rd 36x3        | 115            | 61             | 71,5           | 35             | 16             | 41             | 41             | 46             | 24             | <b>60 6011 313 022</b> | <b>61 6011 313 022</b> | <b>62 6011 313 022</b> |
| 6             | 16 | M 26x1,5       | 18             | 12             | 7,5            | M 54x1,5       | 64             | Rd 54x4        | 164            | 90             | 103            | 48             | 14             | 55             | 60             | 55             | 50             | <b>60 6111 616 322</b> | <b>61 6111 616 322</b> | <b>62 6111 616 022</b> |
| 6             | 20 | M 30x2         | 22             | 14             | 7,5            | M 54x1,5       | 64             | Rd 54x4        | 168            | 92             | 105            | 50             | 14             | 55             | 60             | 55             | 50             | <b>60 6111 620 322</b> | <b>61 6111 620 322</b> | <b>62 6111 620 022</b> |
| 6             | 25 | M 36x2         | 28             | 14             | 7,5            | M 54x1,5       | 64             | Rd 54x4        | 168            | 92             | 105            | 50             | 14             | 55             | 60             | 55             | 50             | <b>60 6111 625 322</b> | <b>61 6111 625 322</b> | <b>62 6111 625 022</b> |
| 8             | 32 | M 45x2         | 35             | 16             | 10,5           | M 80x2         | 90             | Rd 79x4        | 215            | 116            | 132,5          | 61             | 19             | 85             | *              | 75             | 55             | <b>60 6011 H32 022</b> | <b>61 6011 H32 022</b> | <b>62 6011 H32 022</b> |

Anschluss für lötlöse Rohrverschraubung DIN 2353 schwere Baureihe und DKS/DKOS 24° ausgeneskt

| Bau-<br>größe | DN | Anschlussmaße  |                |                |                | Baumaße        |                |                |                |                |                |                |                |                |                | Bestell-Nr.    |                |                        |                        |                        |
|---------------|----|----------------|----------------|----------------|----------------|----------------|----------------|----------------|----------------|----------------|----------------|----------------|----------------|----------------|----------------|----------------|----------------|------------------------|------------------------|------------------------|
|               |    | d <sub>1</sub> | d <sub>2</sub> | l <sub>1</sub> | l <sub>2</sub> | d <sub>3</sub> | d <sub>4</sub> | d <sub>5</sub> | l <sub>3</sub> | l <sub>4</sub> | l <sub>5</sub> | l <sub>6</sub> | l <sub>7</sub> | s <sub>1</sub> | s <sub>2</sub> | s <sub>3</sub> | s <sub>4</sub> | Kupplung kpl.          | Muffe                  | Stecker                |
| 2             | 6  | M 18x1,5       | 10             | 12             | 7,5            | M 30x1         | 50             | Rd 32x3        | 106            | 56             | 64             | 32             | 13             | 36             | 36             | 41             | 22             | <b>60 6011 206 023</b> | <b>61 6011 206 023</b> | <b>62 6011 206 023</b> |
| 2             | 8  | M 20x1,5       | 12             | 12             | 7,5            | M 30x1         | 50             | Rd 32x3        | 105            | 55             | 64             | 31             | 12             | 36             | 36             | 41             | 22             | <b>60 6011 208 023</b> | <b>61 6011 208 023</b> | <b>62 6011 208 023</b> |
| 2             | 10 | M 22x1,5       | 14             | 14             | 8              | M 30x1         | 50             | Rd 32x3        | 109            | 57             | 66             | 33             | 12             | 36             | 36             | 41             | 22             | <b>60 6011 210 023</b> | <b>61 6011 210 023</b> | <b>62 6011 210 023</b> |
| 3             | 12 | M 24x1,5       | 16             | 14             | 8,5            | M 36x1         | 55             | Rd 36x3        | 119            | 63             | 73,5           | 37             | 16             | 41             | 41             | 46             | 24             | <b>60 6011 313 023</b> | <b>61 6011 313 023</b> | <b>62 6011 313 023</b> |
| 6             | 16 | M 30x2         | 20             | 16             | 10,5           | M 54x1,5       | 64             | Rd 54x4        | 172            | 94             | 107            | 52             | 14             | 55             | 60             | 55             | 50             | <b>60 6111 616 323</b> | <b>61 6111 616 323</b> | <b>62 6111 616 023</b> |
| 6             | 20 | M 36x2         | 25             | 18             | 12             | M 54x1,5       | 64             | Rd 54x4        | 176            | 96             | 109            | 54             | 14             | 55             | 60             | 55             | 50             | <b>60 6111 620 323</b> | <b>61 6111 620 323</b> | <b>62 6111 620 023</b> |
| 6             | 25 | M 42x2         | 30             | 20             | 13,5           | M 54x1,5       | 64             | Rd 54x4        | 180            | 98             | 111            | 56             | 14             | 55             | 60             | 55             | 50             | <b>60 6111 625 323</b> | <b>61 6111 625 323</b> | <b>62 6111 625 023</b> |
| 8             | 32 | M 52x2         | 38             | 22             | 16             | M 80x2         | 90             | Rd 79x4        | 220            | 123            | 132,5          | 68             | 19             | 85             | *              | 75             | 55             | <b>60 6011 H32 023</b> | <b>61 6011 H32 023</b> | <b>62 6011 H32 023</b> |

\* Nutmutter

**Zubehör**

für die Kupplungsmuffe:  
Staubschutz mit und ohne Flansch,  
Verschlussmutter

für den Kupplungsstecker:  
Verschlussmutter

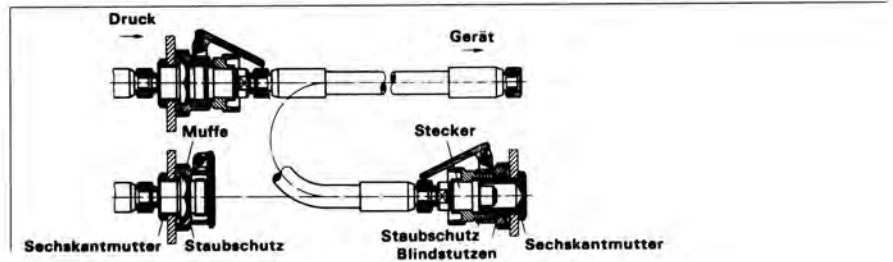

**Staubschutz ohne Flansch**

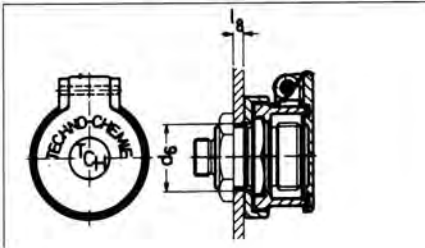

| Baugröße | Maße           |                | Bestell-Nr.     |                 |                               |
|----------|----------------|----------------|-----------------|-----------------|-------------------------------|
|          | d <sub>6</sub> | l <sub>8</sub> | Staubschutz     | Blindstutzen    | Sechskantmutter               |
| 2        | 31             | 8              | 63 6090 208 051 | 64 6010 208 056 | 38 0822 483 205               |
| 3        | 37             | 10             | 63 6001 310 051 | 64 6010 310 056 | 38 0822 483 255               |
| 6        | 55             | 8              | 63 6141 620 051 | 64 6110 620 056 | 38 0822 483 405               |
| 8        | 82             | 12             | 63 6041 832 051 | 64 6010 832 056 | 38 0840 483 705 <sup>1)</sup> |

**Staubschutz mit Flansch**

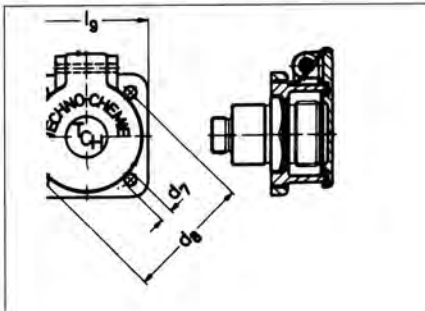

| Baugröße | Maße           |                |                | Bestell-Nr.     |                 |
|----------|----------------|----------------|----------------|-----------------|-----------------|
|          | d <sub>7</sub> | d <sub>8</sub> | l <sub>9</sub> | Staubschutz     | Blindstutzen    |
| 3        | 6,2            | 66             | 66             | 63 6031 310 054 | 64 6010 310 061 |
| 6        | 6,5            | 100            | 102            | 63 6141 620 054 | 64 6110 620 061 |

**Staubschutz**

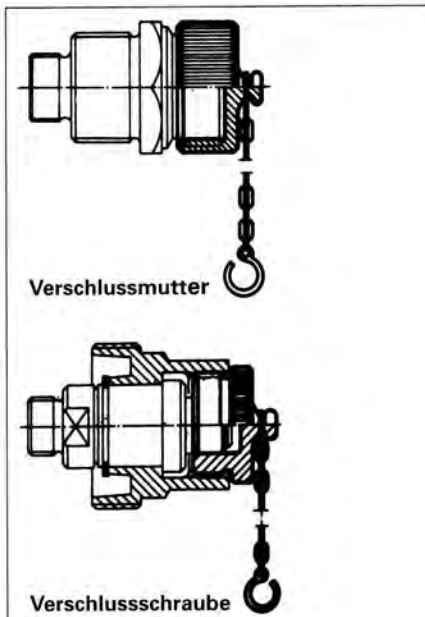

| Baugröße | Kettenlänge<br>= mm | Bestell-Nr.      |                  |
|----------|---------------------|------------------|------------------|
|          |                     | Verschlussmutter | Verschlussmutter |
| 2        | 150                 | 63 6090 208 066  | 63 6090 208 067  |
| 3        | 150                 | 63 6090 310 066  | 63 6090 310 067  |
| 6        | 200                 | 63 6140 620 066  | 63 6140 620 067  |
| 8        | 200                 | 63 6040 832 066  | 63 6040 832 067  |

<sup>1)</sup> Nutmutter

**Schnellverschluß-Schraubkupplung Typ 65 und 56**

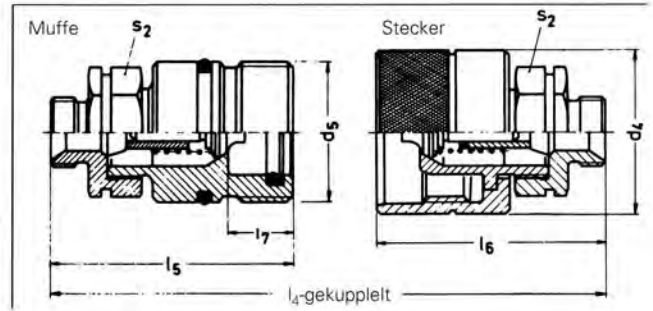

**Technische Daten**

- Werkstoff:** Stahl verzinkt, Dichtung aus Perbunan (Standardausführung)
- Verwendbarkeit:** je nach Dichtungsqualität (siehe Tabelle Seite 5)
- Temperaturbereich:** je nach Dichtungsqualität (siehe Tabelle Seite 5)

| Baugröße | DN | Durchfluß-<br>querschnitt<br>mm <sup>2</sup> | Nenndruck<br>Kupplung<br>gekuppelt<br>bar | Kupplung<br>entkuppelt<br>Muffe<br>bar | Stecker<br>bar | <b>Typ 56</b><br>Kuppeln unter Druck |                               | Gewicht<br>kg/Stück |
|----------|----|--|---|--|----------------|--------------------------------------|-------------------------------|---------------------|
|          |    |  |   |  |                | Kuppeln von Hand<br>bar              | mit Schraubenschlüssel<br>bar |                     |
| 1        | 6  | 25   | 450                                       | 450                                    | 450            | 100                                  | 300                           | 0,25                |
| 2        | 8  | 50   | 450                                       | 450                                    | 450            | 80                                   | 300                           | 0,32                |
| 3        | 10 | 80   | 450                                       | 450                                    | 450            | 30                                   | 300                           | 0,52                |
| 4        | 12 | 140  | 400                                       | 400                                    | 400            | 10                                   | 200                           | 0,85                |
| 6        | 20 | 265  | 300                                       | 300                                    | 300            | 10                                   | 50                            | 1,20                |

**Durchflusswiderstände der Schnellverschluß-Schraubkupplungen mit 2 Stutzen**

Baugröße 1

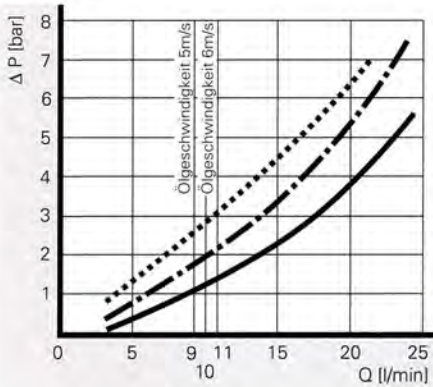

Baugröße 2

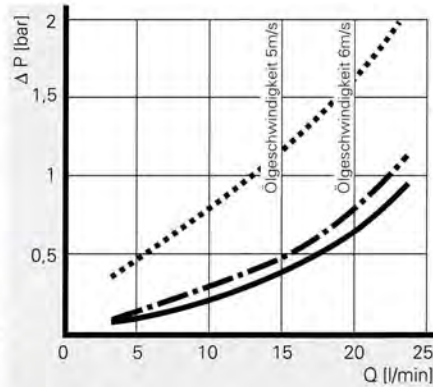

Baugröße 3

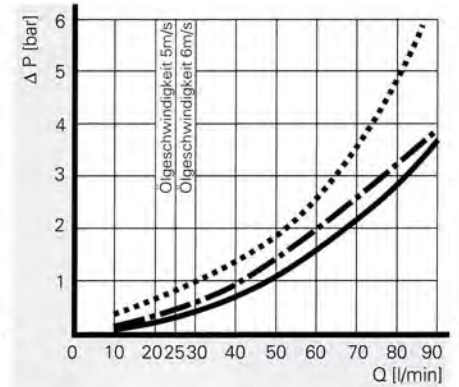

Baugröße 4

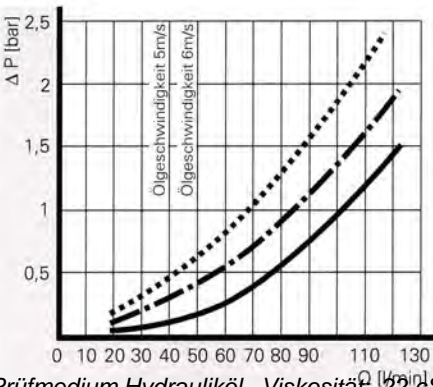

Baugröße 6

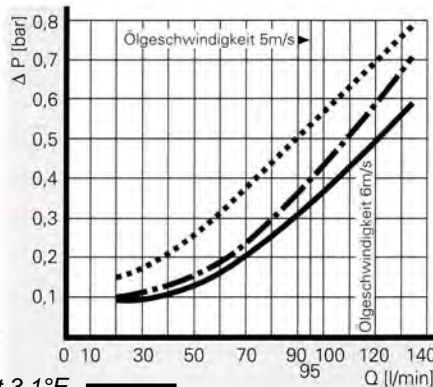

Prüfmedium Hydrauliköl - Viskosität: 22 cSt 3,1°E

49 cSt 6,5°E — — — —

140 cSt 18,5°E - - - -

Anschlüsse

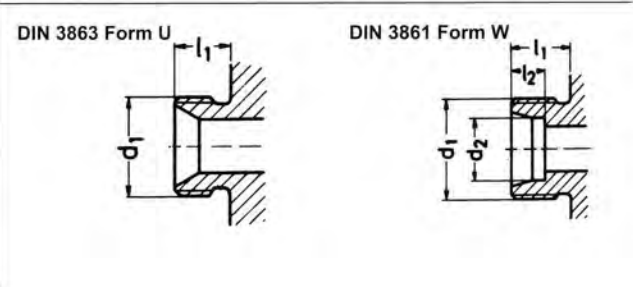
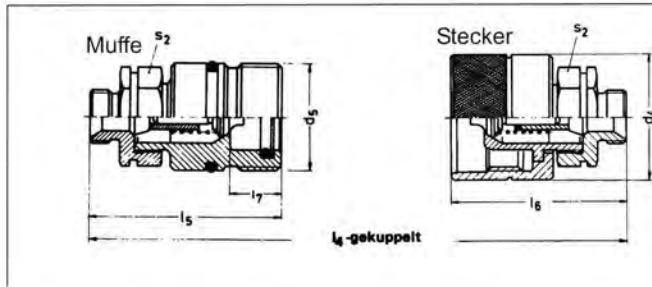

Anschluss für Dichtkopf DIN 3863 (DKLL) 60° ausgenenkt

| Bau-<br>größe | DN | Anschlussmaße  |                | Baumaße        |                |                |                |                |                |                | Bestell-Nr.     |                 |                 |
|---------------|----|----------------|----------------|----------------|----------------|----------------|----------------|----------------|----------------|----------------|-----------------|-----------------|-----------------|
|               |    | d <sub>1</sub> | l <sub>1</sub> | d <sub>4</sub> | d <sub>5</sub> | l <sub>4</sub> | l <sub>5</sub> | l <sub>6</sub> | l <sub>7</sub> | s <sub>2</sub> | Kupplung kpl.   | Muffe           | Stecker         |
| 1             | 5  | M 12x1,5       | 10             | 30             | Rd 24x2        | 88             | 55             | 56             | 15             | 19             | 60 6511 105 021 | 61 6511 105 021 | 62 6511 105 021 |
| 1             | 6  | M 14x1,5       | 10             | 30             | Rd 24x2        | 88             | 55             | 56             | 15             | 19             | 60 6511 106 021 | 61 6511 106 021 | 62 6511 106 021 |
| 2             | 6  | M 14x1,5       | 10             | 34             | Rd 28x2        | 92             | 61             | 58             | 15             | 22             | 60 6511 206 021 | 61 6511 206 021 | 62 6511 206 021 |
| 2             | 8  | M 16x1,5       | 10             | 34             | Rd 28x2        | 92             | 61             | 58             | 15             | 22             | 60 6511 208 021 | 61 6511 208 021 | 62 6511 208 021 |
| 3             | 8  | M 16x1,5       | 10             | 42             | Rd 36x2        | 97             | 64             | 60,5           | 17             | 30             | 60 6511 308 021 | 61 6511 308 021 | 62 6511 308 021 |
| 3             | 10 | M 18x1,5       | 10             | 42             | Rd 36x2        | 97             | 64             | 60,5           | 17             | 30             | 60 6511 310 021 | 61 6511 310 021 | 62 6511 310 021 |
| 3             | 12 | M 22x1,5       | 12             | 42             | Rd 36x2        | 101            | 66             | 62,5           | 17             | 30             | 60 6511 313 021 | 61 6511 313 021 | 62 6511 313 021 |
| 4             | 10 | M 18x1,5       | 10             | 48             | Rd 42x2        | 113            | 77             | 67             | 21             | 36             | 60 6511 410 021 | 61 6511 410 021 | 62 6511 410 021 |
| 4             | 12 | M 22x1,5       | 12             | 48             | Rd 42x2        | 117            | 79             | 69             | 21             | 36             | 60 6511 413 021 | 61 6511 413 021 | 62 6511 413 021 |
| 4             | 16 | M 26x1,5       | 12             | 48             | Rd 42x2        | 117            | 79             | 69             | 21             | 36             | 60 6511 416 021 | 61 6511 416 021 | 62 6511 416 021 |
| 6             | 16 | M 26x1,5       | 12             | 55             | Rd 48x3        | 133            | 91             | 76,5           | 26             | 41             | 60 6511 616 021 | 61 6511 616 021 | 62 6511 616 021 |
| 6             | 20 | M 30x1,5       | 12             | 55             | Rd 48x3        | 133            | 91             | 76,5           | 26             | 41             | 60 6511 620 021 | 61 6511 620 021 | 62 6511 620 021 |
| 6             | 25 | M 38x1,5       | 14             | 55             | Rd 48x3        | 137            | 93             | 78,5           | 26             | 41             | 60 6511 625 021 | 61 6511 625 021 | 62 6511 625 021 |

Anschluss für lötlöse Rohrverschraubung DIN 2353 leichte Baureihe und DKL/DKOL 24° ausgenenkt

| Bau-<br>größe | DN | Anschlussmaße  |                |                |                | Baumaße        |                |                |                |                |                |                | Bestell-Nr.     |                 |                 |
|---------------|----|----------------|----------------|----------------|----------------|----------------|----------------|----------------|----------------|----------------|----------------|----------------|-----------------|-----------------|-----------------|
|               |    | d <sub>1</sub> | d <sub>2</sub> | l <sub>1</sub> | l <sub>2</sub> | d <sub>4</sub> | d <sub>5</sub> | l <sub>4</sub> | l <sub>5</sub> | l <sub>6</sub> | l <sub>7</sub> | s <sub>2</sub> | Kupplung kpl.   | Muffe           | Stecker         |
| 1             | 5  | M 12x1,5       | 6              | 10             | 7              | 30             | Rd 24x2        | 88             | 55             | 56             | 15             | 19             | 60 6511 105 022 | 61 6511 105 022 | 62 6511 105 022 |
| 1             | 6  | M 14x1,5       | 8              | 10             | 7              | 30             | Rd 24x2        | 88             | 55             | 56             | 15             | 19             | 60 6511 106 022 | 61 6511 106 022 | 62 6511 106 022 |
| 2             | 6  | M 14x1,5       | 8              | 10             | 7              | 34             | Rd 28x2        | 92             | 61             | 58             | 15             | 22             | 60 6511 206 022 | 61 6511 206 022 | 62 6511 206 022 |
| 2             | 8  | M 16x1,5       | 10             | 11             | 7              | 34             | Rd 28x2        | 94             | 62             | 59             | 15             | 22             | 60 6511 208 022 | 61 6511 208 022 | 62 6511 208 022 |
| 3             | 8  | M 16x1,5       | 10             | 11             | 7              | 42             | Rd 36x2        | 98             | 65             | 61,5           | 17             | 30             | 60 6511 308 022 | 61 6511 308 022 | 62 6511 308 022 |
| 3             | 10 | M 18x1,5       | 12             | 11             | 7              | 42             | Rd 36x2        | 98             | 65             | 61,5           | 17             | 30             | 60 6511 310 022 | 61 6511 310 022 | 62 6511 310 022 |
| 3             | 12 | M 22x1,5       | 15             | 12             | 7,5            | 42             | Rd 36x2        | 101            | 66             | 62,5           | 17             | 30             | 60 6511 313 022 | 61 6511 313 022 | 62 6511 313 022 |
| 4             | 10 | M 18x1,5       | 12             | 11             | 7              | 48             | Rd 42x2        | 115            | 78             | 68             | 21             | 36             | 60 6511 410 022 | 61 6511 410 022 | 62 6511 410 022 |
| 4             | 12 | M 22x1,5       | 15             | 12             | 7,5            | 48             | Rd 42x2        | 117            | 79             | 69             | 21             | 36             | 60 6511 413 022 | 61 6511 413 022 | 62 6511 413 022 |
| 4             | 16 | M 26x1,5       | 18             | 12             | 7,5            | 48             | Rd 42x2        | 117            | 79             | 69             | 21             | 36             | 60 6511 416 022 | 61 6511 416 022 | 62 6511 416 022 |
| 6             | 16 | M 26x1,5       | 18             | 12             | 7,5            | 55             | Rd 48x3        | 133            | 91             | 76,5           | 26             | 41             | 60 6511 616 022 | 61 6511 616 022 | 62 6511 616 022 |
| 6             | 20 | M 30x2         | 22             | 14             | 7,5            | 55             | Rd 48x3        | 137            | 93             | 78,5           | 26             | 41             | 60 6511 620 022 | 61 6511 620 022 | 62 6511 620 022 |
| 6             | 25 | M 36x2         | 28             | 14             | 7,5            | 55             | Rd 48x3        | 137            | 93             | 78,5           | 26             | 41             | 60 6511 625 022 | 61 6511 625 022 | 62 6511 625 022 |

Anschluss für lötlöse Rohrverschraubung DIN 2353 schwere Baureihe und DKS/DKOS 24° ausgenenkt

| Bau-<br>größe | DN | Anschlussmaße  |                |                |                | Baumaße        |                |                |                |                |                |                | Bestell-Nr.     |                 |                 |
|---------------|----|----------------|----------------|----------------|----------------|----------------|----------------|----------------|----------------|----------------|----------------|----------------|-----------------|-----------------|-----------------|
|               |    | d <sub>1</sub> | d <sub>2</sub> | l <sub>1</sub> | l <sub>2</sub> | d <sub>4</sub> | d <sub>5</sub> | l <sub>4</sub> | l <sub>5</sub> | l <sub>6</sub> | l <sub>7</sub> | s <sub>2</sub> | Kupplung kpl.   | Muffe           | Stecker         |
| 1             | 5  | M 16x1,5       | 8              | 12             | 7              | 30             | Rd 24x2        | 92             | 57             | 58             | 15             | 19             | 60 6511 105 023 | 61 6511 105 023 | 62 6511 105 023 |
| 1             | 6  | M 18x1,5       | 10             | 12             | 7,5            | 30             | Rd 24x2        | 92             | 57             | 58             | 15             | 19             | 60 6511 106 023 | 61 6511 106 023 | 62 6511 106 023 |
| 2             | 6  | M 18x1,5       | 10             | 12             | 7,5            | 34             | Rd 28x2        | 96             | 63             | 60             | 15             | 22             | 60 6511 206 023 | 61 6511 206 023 | 62 6511 206 023 |
| 2             | 8  | M 20x1,5       | 12             | 12             | 7,5            | 34             | Rd 28x2        | 96             | 63             | 60             | 15             | 22             | 60 6511 208 023 | 61 6511 208 023 | 62 6511 208 023 |
| 3             | 8  | M 20x1,5       | 12             | 12             | 7,5            | 42             | Rd 36x2        | 101            | 66             | 62,5           | 17             | 30             | 60 6511 308 023 | 61 6511 308 023 | 62 6511 308 023 |
| 3             | 10 | M 22x1,5       | 14             | 14             | 8              | 42             | Rd 36x2        | 105            | 68             | 64,5           | 17             | 30             | 60 6511 310 023 | 61 6511 310 023 | 62 6511 310 023 |
| 3             | 12 | M 24x1,5       | 16             | 14             | 8,5            | 42             | Rd 36x2        | 105            | 68             | 65             | 17             | 30             | 60 6511 313 023 | 61 6511 313 023 | 62 6511 313 023 |
| 4             | 10 | M 22x1,5       | 14             | 14             | 8              | 48             | Rd 42x2        | 121            | 81             | 71             | 21             | 36             | 60 6511 410 023 | 61 6511 410 023 | 62 6511 410 023 |
| 4             | 12 | M 24x1,5       | 16             | 14             | 8,5            | 48             | Rd 42x2        | 121            | 81             | 71             | 21             | 36             | 60 6511 413 023 | 61 6511 413 023 | 62 6511 413 023 |
| 4             | 16 | M 30x2         | 20             | 16             | 10,5           | 48             | Rd 42x2        | 125            | 83             | 73             | 21             | 36             | 60 6511 416 023 | 61 6511 416 023 | 62 6511 416 023 |
| 6             | 16 | M 30x2         | 20             | 16             | 10,5           | 55             | Rd 48x3        | 141            | 95             | 80,5           | 26             | 41             | 60 6511 616 023 | 61 6511 616 023 | 62 6511 616 023 |
| 6             | 20 | M 36x2         | 25             | 18             | 12             | 55             | Rd 48x3        | 145            | 97             | 82,5           | 26             | 41             | 60 6511 620 023 | 61 6511 620 023 | 62 6511 620 023 |
| 6             | 25 | M 42x2         | 30             | 20             | 13,5           | 55             | Rd 48x3        | 149            | 99             | 84,5           | 26             | 45             | 60 6511 625 023 | 61 6511 625 023 | 62 6511 625 023 |

Bestellbeispiel für Schnellverschluss-Schraubkupplung Typ 56: in der 3. und 4. Stelle ändert sich 65 in 56 (statt 60 6511 ... jetzt 60 5611 ...)

Anschlüsse an Schottwand

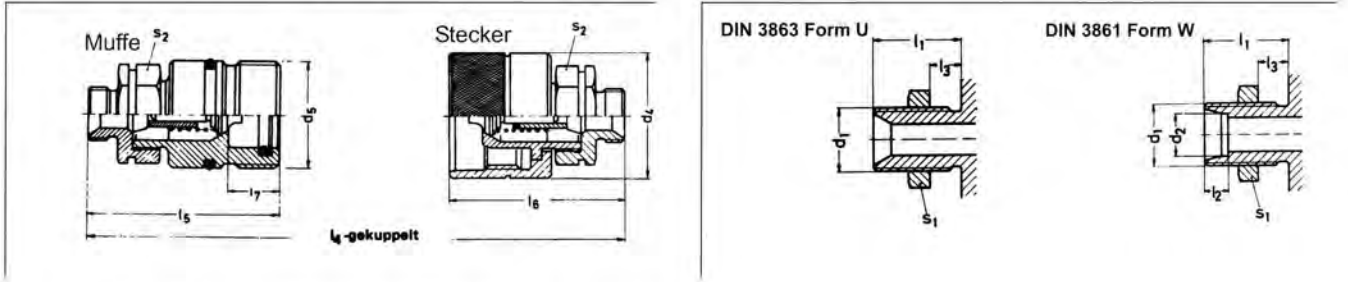

Anschluss für Dichtkopf DIN 3863 (DKLL) 60° ausgeneskt

| Bau-<br>größe | DN | Anschlussmaße  |                |                |                |                | Baumaße        |                |                |                |  | Bestell-Nr.     | Muffe |
|---------------|----|----------------|----------------|----------------|----------------|----------------|----------------|----------------|----------------|----------------|--|-----------------|-------|
|               |    | d <sub>1</sub> | l <sub>1</sub> | l <sub>3</sub> | s <sub>1</sub> | d <sub>4</sub> | d <sub>5</sub> | l <sub>5</sub> | l <sub>7</sub> | s <sub>2</sub> |  |                 |       |
| 1             | 5  | M 12x1,5       | 25             | 9              | 17             | 30             | Rd 24x2        | 72             | 15             | 19             |  | 61 6511 105 051 |       |
| 1             | 6  | M 14x1,5       | 25             | 9              | 19             | 30             | Rd 24x2        | 72             | 15             | 19             |  | 61 6511 106 051 |       |
| 2             | 6  | M 14x1,5       | 25             | 9              | 19             | 34             | Rd 28x2        | 76             | 15             | 22             |  | 61 6511 206 051 |       |
| 2             | 8  | M 16x1,5       | 25             | 9              | 22             | 34             | Rd 28x2        | 76             | 15             | 22             |  | 61 6511 208 051 |       |
| 3             | 8  | M 16x1,5       | 25             | 9              | 22             | 42             | Rd 36x2        | 79             | 17             | 30             |  | 61 6511 308 051 |       |
| 3             | 10 | M 18x1,5       | 25             | 9              | 24             | 42             | Rd 36x2        | 79             | 17             | 30             |  | 61 6511 310 051 |       |
| 3             | 12 | M 22x1,5       | 27             | 9              | 30             | 42             | Rd 36x2        | 81             | 17             | 30             |  | 61 6511 313 051 |       |
| 4             | 10 | M 18x1,5       | 25             | 9              | 24             | 48             | Rd 42x2        | 92             | 21             | 36             |  | 61 6511 410 051 |       |
| 4             | 12 | M 22x1,5       | 27             | 9              | 30             | 48             | Rd 42x2        | 94             | 21             | 36             |  | 61 6511 413 051 |       |
| 4             | 16 | M 26x1,5       | 27             | 9              | 36             | 48             | Rd 42x2        | 94             | 21             | 36             |  | 61 6511 416 051 |       |
| 6             | 16 | M 26x1,5       | 32             | 12             | 36             | 55             | Rd 48x3        | 111            | 26             | 41             |  | 61 6511 616 051 |       |
| 6             | 20 | M 30x1,5       | 32             | 12             | 41             | 55             | Rd 48x3        | 111            | 26             | 41             |  | 61 6511 620 051 |       |
| 6             | 25 | M 38x1,5       | 34             | 12             | 46             | 55             | Rd 48x3        | 113            | 26             | 41             |  | 61 6511 625 051 |       |

Anschluss für lötlöse Rohrverschraubung DIN 2353 leichte Baureihe und DKL/DKOL 24° ausgeneskt

| Bau-<br>größe | DN | Anschlussmaße  |                |                |                |                | Baumaße        |                |                |                |                | Bestell-Nr. | Muffe |                 |
|---------------|----|----------------|----------------|----------------|----------------|----------------|----------------|----------------|----------------|----------------|----------------|-------------|-------|-----------------|
|               |    | d <sub>1</sub> | d <sub>2</sub> | l <sub>1</sub> | l <sub>2</sub> | l <sub>3</sub> | s <sub>1</sub> | d <sub>4</sub> | d <sub>5</sub> | l <sub>5</sub> | l <sub>7</sub> |             |       | s <sub>2</sub>  |
| 1             | 5  | M 12x1,5       | 6              | 25             | 7              | 9              | 17             | 30             | Rd 24x2        | 72             | 15             | 19          |       | 61 6511 105 052 |
| 1             | 6  | M 14x1,5       | 8              | 25             | 7              | 9              | 19             | 30             | Rd 24x2        | 72             | 15             | 19          |       | 61 6511 106 052 |
| 2             | 6  | M 14x1,5       | 8              | 25             | 7              | 9              | 19             | 34             | Rd 28x2        | 76             | 15             | 22          |       | 61 6511 206 052 |
| 2             | 8  | M 16x1,5       | 10             | 26             | 7              | 9              | 22             | 34             | Rd 28x2        | 77             | 15             | 22          |       | 61 6511 208 052 |
| 3             | 8  | M 16x1,5       | 10             | 26             | 7              | 9              | 22             | 42             | Rd 36x2        | 80             | 17             | 30          |       | 61 6511 308 052 |
| 3             | 10 | M 18x1,5       | 12             | 26             | 7              | 9              | 24             | 42             | Rd 36x2        | 80             | 17             | 30          |       | 61 6511 310 052 |
| 3             | 12 | M 22x1,5       | 15             | 27             | 7              | 9              | 30             | 42             | Rd 36x2        | 81             | 17             | 30          |       | 61 6511 313 052 |
| 4             | 10 | M 18x1,5       | 12             | 27             | 7              | 9              | 24             | 48             | Rd 42x2        | 94             | 21             | 36          |       | 61 6511 410 052 |
| 4             | 12 | M 22x1,5       | 15             | 27             | 7              | 9              | 30             | 48             | Rd 42x2        | 94             | 21             | 36          |       | 61 6511 413 052 |
| 4             | 16 | M 26x1,5       | 18             | 27             | 7,5            | 9              | 36             | 48             | Rd 42x2        | 94             | 21             | 36          |       | 61 6511 416 052 |
| 6             | 16 | M 26x1,5       | 18             | 32             | 7,5            | 12             | 36             | 55             | Rd 48x3        | 111            | 26             | 41          |       | 61 6511 616 052 |
| 6             | 20 | M 30x2         | 22             | 34             | 7,5            | 12             | 41             | 55             | Rd 48x3        | 113            | 26             | 41          |       | 61 6511 620 052 |
| 6             | 25 | M 36x2         | 28             | 34             | 7,5            | 12             | 46             | 55             | Rd 48x3        | 113            | 26             | 41          |       | 61 6511 625 052 |

Anschluss für lötlöse Rohrverschraubung DIN 2353 schwere Baureihe und DKS/DKOS 24° ausgeneskt

| Bau-<br>größe | DN | Anschlussmaße  |                |                |                |                | Baumaße        |                |                |                |                | Bestell-Nr. | Muffe |                 |
|---------------|----|----------------|----------------|----------------|----------------|----------------|----------------|----------------|----------------|----------------|----------------|-------------|-------|-----------------|
|               |    | d <sub>1</sub> | d <sub>2</sub> | l <sub>1</sub> | l <sub>2</sub> | l <sub>3</sub> | s <sub>1</sub> | d <sub>4</sub> | d <sub>5</sub> | l <sub>5</sub> | l <sub>7</sub> |             |       | s <sub>2</sub>  |
| 1             | 5  | M 16x1,5       | 8              | 27             | 7              | 9              | 22             | 30             | Rd 24x2        | 74             | 15             | 19          |       | 61 6511 105 053 |
| 1             | 6  | M 18x1,5       | 10             | 27             | 7,5            | 9              | 24             | 30             | Rd 24x2        | 74             | 15             | 19          |       | 61 6511 106 053 |
| 2             | 6  | M 18x1,5       | 10             | 27             | 7,5            | 9              | 24             | 34             | Rd 28x2        | 78             | 15             | 22          |       | 61 6511 206 053 |
| 2             | 8  | M 20x1,5       | 12             | 27             | 7,5            | 9              | 27             | 34             | Rd 28x2        | 78             | 15             | 22          |       | 61 6511 208 053 |
| 3             | 8  | M 20x1,5       | 12             | 27             | 7,5            | 9              | 27             | 42             | Rd 36x2        | 81             | 17             | 30          |       | 61 6511 308 053 |
| 3             | 10 | M 22x1,5       | 14             | 29             | 8              | 9              | 30             | 42             | Rd 36x2        | 83             | 17             | 30          |       | 61 6511 310 053 |
| 3             | 12 | M 24x1,5       | 16             | 29             | 8,5            | 9              | 32             | 42             | Rd 36x2        | 83             | 17             | 30          |       | 61 6511 313 053 |
| 4             | 10 | M 22x1,5       | 14             | 29             | 8              | 9              | 30             | 48             | Rd 42x2        | 96             | 21             | 36          |       | 61 6511 410 053 |
| 4             | 12 | M 24x1,5       | 16             | 29             | 8,5            | 9              | 32             | 48             | Rd 42x2        | 96             | 21             | 36          |       | 61 6511 413 053 |
| 4             | 16 | M 30x2         | 20             | 31             | 10,5           | 9              | 41             | 48             | Rd 42x2        | 98             | 21             | 36          |       | 61 6511 416 053 |
| 6             | 16 | M 30x2         | 20             | 38             | 10,5           | 12             | 41             | 55             | Rd 48x3        | 117            | 26             | 41          |       | 61 6511 616 053 |
| 6             | 20 | M 36x2         | 25             | 38             | 12             | 12             | 46             | 55             | Rd 48x3        | 117            | 26             | 41          |       | 61 6511 620 053 |
| 6             | 25 | M 42x2         | 30             | 40             | 13,5           | 12             | 50             | 55             | Rd 48x3        | 119            | 26             | 46          |       | 61 6511 625 053 |

Bestellbeispiel für Schnellverschluss-Schraubkupplung Typ 56: in der 3. und 4. Stelle ändert sich 65 in 56 (statt 60 6511 . . . jetzt 60 5611 . . .)

Anschlüsse

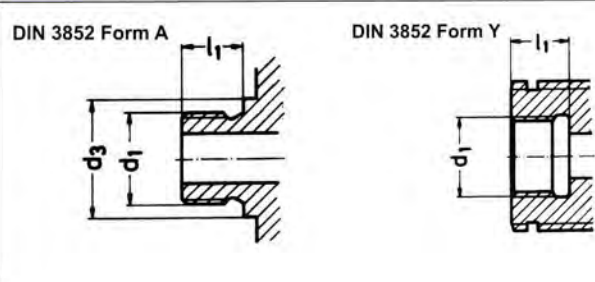
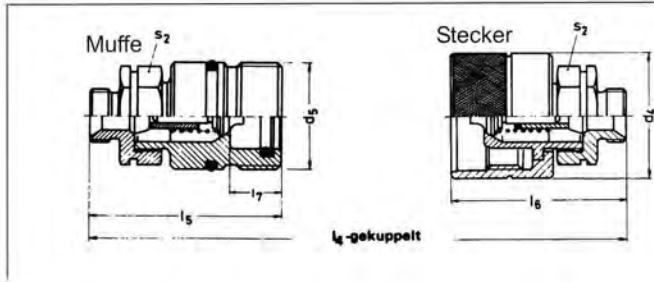

Anschluss für Aussengewinde DIN 3852 Form A

| Bau-<br>größe | DN | Anschlussmaße  |                |                | Baumaße        |                |                |                |                |                |                |
|---------------|----|----------------|----------------|----------------|----------------|----------------|----------------|----------------|----------------|----------------|----------------|
|               |    | d <sub>1</sub> | d <sub>3</sub> | l <sub>1</sub> | d <sub>4</sub> | d <sub>5</sub> | l <sub>4</sub> | l <sub>5</sub> | l <sub>6</sub> | l <sub>7</sub> | s <sub>2</sub> |
| 1             | 6  | M 14x1,5       | 19             | 12             | 30             | Rd 24x2        | 94             | 61             | 59             | 15             | 19             |
| 2             | 8  | M 16x1,5       | 21             | 12             | 34             | Rd 28x2        | 100            | 65             | 62,5           | 15             | 22             |
| 3             | 12 | M 22x1,5       | 27             | 14             | 42             | Rd 36x2        | 111            | 71             | 67,5           | 17             | 30             |
| 4             | 16 | M 26x1,5       | 31             | 16             | 48             | Rd 42x2        | 125            | 83             | 73             | 21             | 36             |
| 6             | 20 | M 30x1,5       | 36             | 16             | 55             | Rd 48x3        | 147            | 98             | 83,5           | 26             | 41             |

| Bestell-Nr.     | Muffe           | Stecker         |
|-----------------|-----------------|-----------------|
| Kupplung kpl.   |                 |                 |
| 60 6511 106 026 | 61 6511 106 026 | 62 6511 106 026 |
| 60 6511 208 026 | 61 6511 208 026 | 62 6511 208 026 |
| 60 6511 313 026 | 61 6511 313 026 | 62 6511 313 026 |
| 60 6511 416 026 | 61 6511 416 026 | 62 6511 416 026 |
| 60 6511 620 026 | 61 6511 620 026 | 62 6511 620 026 |

Anschluss mit Aussengewinde DIN 3852 Form A

| Bau-<br>größe | DN | Anschlussmaße  |                |                | Baumaße        |                |                |                |                |                |                |
|---------------|----|----------------|----------------|----------------|----------------|----------------|----------------|----------------|----------------|----------------|----------------|
|               |    | d <sub>1</sub> | d <sub>3</sub> | l <sub>1</sub> | d <sub>4</sub> | d <sub>5</sub> | l <sub>4</sub> | l <sub>5</sub> | l <sub>6</sub> | l <sub>7</sub> | s <sub>2</sub> |
| 1             | 6  | G 1/4"         | 18             | 12             | 30             | Rd 24x2        | 94             | 61             | 59             | 15             | 19             |
| 2             | 10 | G 3/8"         | 22             | 12             | 34             | Rd 28x2        | 100            | 65             | 62,5           | 15             | 22             |
| 3             | 12 | G 1/2"         | 26             | 14             | 42             | Rd 36x2        | 111            | 71             | 67,5           | 17             | 30             |
| 4             | 20 | G 3/4"         | 32             | 16             | 48             | Rd 42x2        | 125            | 83             | 73             | 21             | 36             |
| 6             | 25 | G 1"           | 39             | 16             | 55             | Rd 48x3        | 147            | 98             | 83,5           | 26             | 41             |

| Bestell-Nr.     | Muffe           | Stecker         |
|-----------------|-----------------|-----------------|
| Kupplung kpl.   |                 |                 |
| 60 6511 106 062 | 61 6511 106 062 | 62 6511 106 062 |
| 60 6511 210 062 | 61 6511 210 062 | 62 6511 210 062 |
| 60 6511 313 062 | 61 6511 313 062 | 62 6511 313 062 |
| 60 6511 420 062 | 61 6511 420 062 | 62 6511 420 062 |
| 60 6511 625 062 | 61 6511 625 062 | 62 6511 625 062 |

Anschluss mit Innengewinde DIN 3852 Form Y

| Bau-<br>größe | DN | Anschlussmaße  |                |                | Baumaße        |                |                |                |                |                |  |
|---------------|----|----------------|----------------|----------------|----------------|----------------|----------------|----------------|----------------|----------------|--|
|               |    | d <sub>1</sub> | l <sub>1</sub> | d <sub>4</sub> | d <sub>5</sub> | l <sub>4</sub> | l <sub>5</sub> | l <sub>6</sub> | l <sub>7</sub> | s <sub>2</sub> |  |
| 1             | 6  | M 14x1,5       | 13             | 30             | Rd 24x2        | 94             | 59             | 57             | 15             | 19             |  |
| 2             | 8  | M 16x1,5       | 13             | 34             | Rd 28x2        | 96             | 63             | 60,5           | 15             | 22             |  |
| 3             | 12 | M 22x1,5       | 15             | 42             | Rd 36x2        | 103            | 67             | 63,5           | 17             | 30             |  |
| 4             | 16 | M 26x1,5       | 17             | 48             | Rd 42x2        | 125            | 83             | 73             | 21             | 36             |  |
| 6             | 20 | M 30x1,5       | 17             | 55             | Rd 48x3        | 139            | 94             | 79,5           | 26             | 41             |  |

| Bestell-Nr.     | Muffe           | Stecker         |
|-----------------|-----------------|-----------------|
| Kupplung kpl.   |                 |                 |
| 60 6511 106 027 | 61 6511 106 027 | 62 6511 106 027 |
| 60 6511 208 027 | 61 6511 208 027 | 62 6511 208 027 |
| 60 6511 313 027 | 61 6511 313 027 | 62 6511 313 027 |
| 60 6511 416 027 | 61 6511 416 027 | 62 6511 416 027 |
| 60 6511 620 027 | 61 6511 620 027 | 62 6511 620 027 |

Anschluss für Innengewinde DIN 3852 Form Y

| Bau-<br>größe | DN | Anschlussmaße  |                |                | Baumaße        |                |                |                |                |                |  |
|---------------|----|----------------|----------------|----------------|----------------|----------------|----------------|----------------|----------------|----------------|--|
|               |    | d <sub>1</sub> | l <sub>1</sub> | d <sub>4</sub> | d <sub>5</sub> | l <sub>4</sub> | l <sub>5</sub> | l <sub>6</sub> | l <sub>7</sub> | s <sub>2</sub> |  |
| 1             | 6  | G 1/4"         | 13             | 30             | Rd 24x2        | 94             | 59             | 57             | 15             | 19             |  |
| 2             | 10 | G 3/8"         | 13             | 34             | Rd 28x2        | 96             | 63             | 60,5           | 15             | 22             |  |
| 3             | 12 | G 1/2"         | 15             | 42             | Rd 36x2        | 103            | 67             | 63,5           | 17             | 30             |  |
| 4             | 20 | G 3/4"         | 17             | 48             | Rd 42x2        | 125            | 83             | 73             | 21             | 36             |  |
| 6             | 25 | G 1"           | 18             | 55             | Rd 48x3        | 139            | 94             | 79,5           | 26             | 41             |  |

| Bestell-Nr.     | Muffe           | Stecker         |
|-----------------|-----------------|-----------------|
| Kupplung kpl.   |                 |                 |
| 60 6511 106 063 | 61 6511 106 063 | 62 6511 106 063 |
| 60 6511 210 063 | 61 6511 210 063 | 62 6511 210 063 |
| 60 6511 313 063 | 61 6511 313 063 | 62 6511 313 063 |
| 60 6511 420 063 | 61 6511 420 063 | 62 6511 420 063 |
| 60 6511 625 063 | 61 6511 625 063 | 62 6511 625 063 |

Bestellbeispiel für Schnellverschluss-Schraubkupplung Typ 56: in der 3. und 4. Stelle ändert sich 65 in 56 (statt 60 6511 ... jetzt 60 5611 ...)

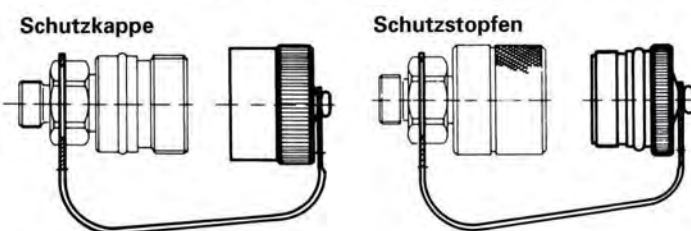

| Baugröße | DN    | Bestell-Nr.     |                 |
|----------|-------|-----------------|-----------------|
|          |       | Schutzkappe     | Schutzstopfen   |
| 1        | 6     | 63 6591 106 051 | 63 6591 106 056 |
| 2        | 8     | 63 6591 208 051 | 63 6591 208 056 |
| 3        | 10    | 63 6591 310 051 | 63 6591 310 056 |
| 4        | 13    | 63 6591 413 051 | 63 6591 413 056 |
| 6        | 16+20 | 63 6591 620 051 | 63 6591 620 056 |
| 6        | 25    | 63 6591 625 051 | 63 6591 625 056 |

Zubehör: Schutzkappe für die Kupplungsmuffe  
Schutzstopfen für den Kupplungsstecker

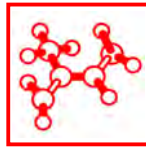
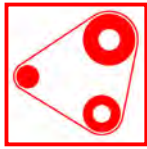

**FLUID**  
ANTRIEB  
ELASTOMER  
SCHWINGUNG



**FAX-Antwort: (0208) 37 83-154**

Bitte senden Sie mir mehr Informationen:



**Druckschläuche**  
Niederdruckschläuche  
Mitteldruckschläuche  
Hochdruckschläuche



**Schläuche**  
Kunststoffschläuche  
Industrieschläuche  
Ringwellschläuche



**Kupplungen**  
Steckkupplungen  
Schraubkupplungen



**A-LOK® Rohr-  
verschraubungen**  
Einschraubgewinde  
Aufschraubgewinde  
Schweißanschluß



**Verschraubungen**  
DIN-Verschraubung  
Drehverschraubung  
Schweißverschraubung



**Rohre & Rohrschellen**  
Stahlrohre  
Rohrschellen



**Ventile**  
Rückschlagventile  
Wechselventile  
Handbetriebene Ventile



**Montagewerkzeuge**  
Vormontage  
Montagemaschinen  
Umformer  
Biegevorrichtungen



**Zubehör**  
Filter  
Tankzubehör  
Durchflußmeßgeräte  
Durchflußschalter



**Hydraulik-Zylinder**  
Differential-Zylinder  
Gleichlauf-Zylinder  
Plunger-Zylinder  
Abstütz-Zylinder



**Hydraulik-Aggregate**  
Steuerung  
Prüfung  
Druckversorgung  
Ausrichtung



**Hydraulik-Service**  
24-Std-Hotline  
Montage vor Ort  
Reparatur  
Ersatzteil-Service

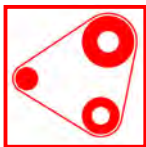

**ANTRIEBSTECHNIK**  
Antriebs-elemente  
Linearsysteme



**SCHWINGUNGSTECHNIK**  
Federungstechnik  
Lärmschutz



**ELASTOMERTECHNIK**  
Gummitechnik  
Kunststofftechnik

**Platz für Ihre Visitenkarte**

Einkleben - Kopieren - Faxen

Unsere Anschrift lautet:

Firma: \_\_\_\_\_

Name: \_\_\_\_\_

Straße: \_\_\_\_\_

PLZ / Ort: \_\_\_\_\_

Telefon: \_\_\_\_\_

Telefax: \_\_\_\_\_

E-Mail: \_\_\_\_\_